

# PUERTAS SECCIONALES

RESIDENCIALES





### CALIDAD RECONOCIDA

Las puertas seccionales Flexidoor cumplen todos los requisitos de seguridad de las normas europeas. Todos los componentes de seguridad descritos en este catálogo fueron cuidadosamente elegidos y probados para integrar nuestras puertas, garantizando a los clientes que nuestros productos están diseñados para su seguridad y bienestar



### ASISTENCIA TÉCNICA

Flexidoor dispone de un experto y experimentado equipo técnico que le ofrece todo lo acompañamiento necesario desde la fase de planificación hasta el servicio postventa. De esta forma la seguridad estará siempre asegurada en todo el proceso.



### ¡NUNCA OLVIDAMOS EL BIENESTAR!

Hoy en día, la estética de nuestros hogares asume cada vez más una mayor importancia en nuestras vidas. Así, tenemos a su disposición diferentes tipos de puertas con las más variadas configuraciones, formas y colores, para que pueda disfrutar, SIEMPRE, de todo lo que desea.



# PANELES PARA PUERTAS SECCIONALES



## PANELES

El panel Flexidoor cuenta con un conjunto de características que permite obtener excelentes resultados en el aislamiento térmico, aislamiento acústico, estanqueidad y carga debido a la presión del viento.

Por eso, Flexidoor utiliza una moderna tecnología en su producción, permitiendo así tener un total control sobre la calidad del producto así como sobre la capacidad

de hacer frente a todas las solicitudes.

Como forma de poder responder a las necesidades más exigentes, Flexidoor dispone también de un panel de 80 mm de espesor.

Más orientado para puertas industriales en las que es esencial un más alto nivel de aislamiento térmico o una mayor resistencia al viento, el panel de 80 mm de espesor es la solución ideal!



# PANEL

## ESPESORES

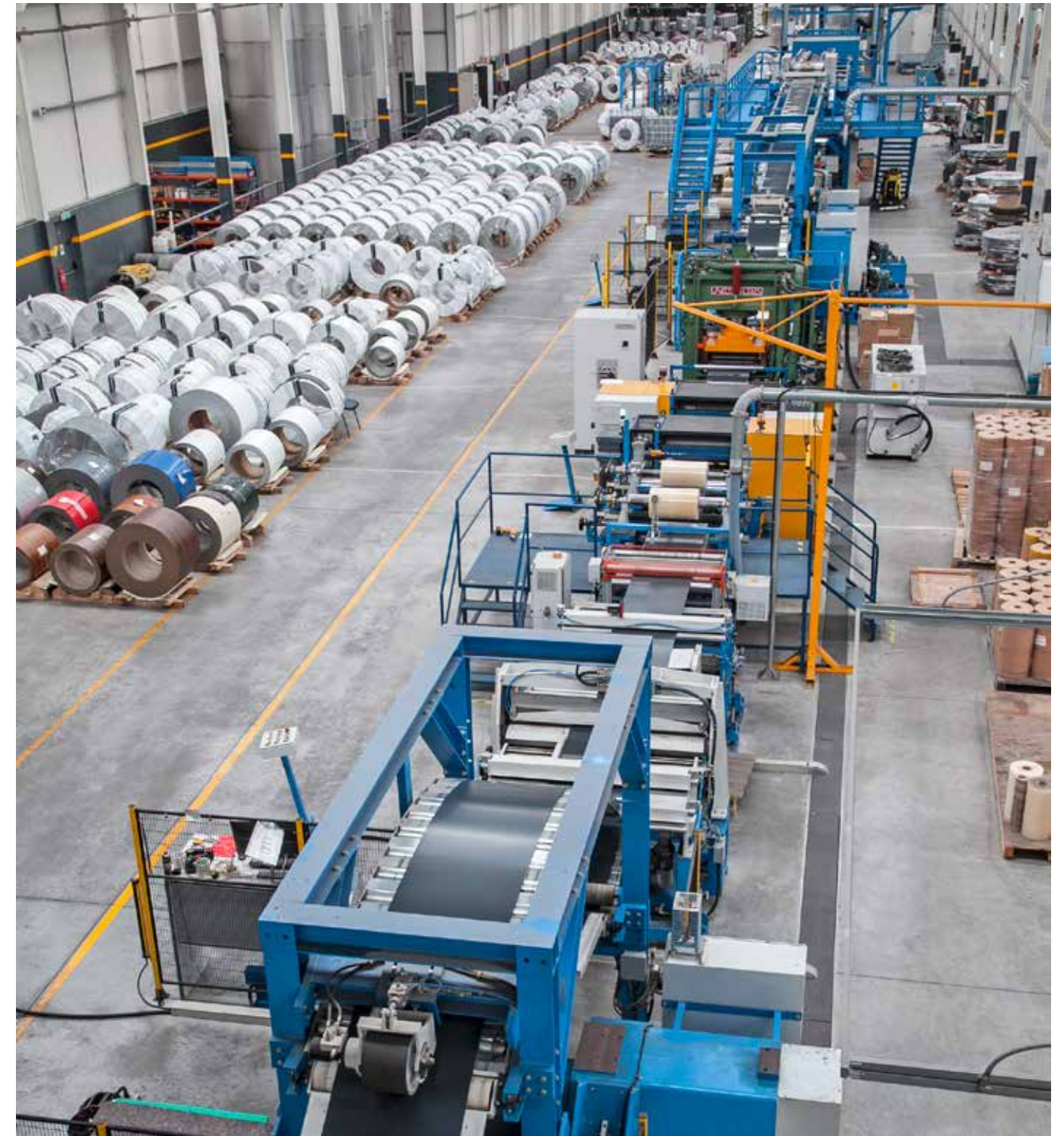

### Características Técnicas

- Coeficiente de transmisión térmica:
  - Panel 610 mm con junta:  $U = 0.76 \text{ W / m}^2\text{K}$
  - Panel 500 mm con junta:  $U = 0.80 \text{ W / m}^2\text{K}$
  - Panel 610/500 mm sin junta:  $U = 0.53 \text{ W / m}^2\text{K}$
- Contenido de células cerradas:  $\pm 94\%$
- Todo el panel está cubierto con una película de protección adhesiva en PVC
- Densidad:  $\pm 45 \text{ Kg / m}^3$
- Fuerza de adherencia:  $\pm 0,10 \text{ MPa}$
- Resistencia a la compresión:  $\pm 0,13 \text{ MPa}$
- Módulo de elasticidad en compresión:  $\pm 2,68 \text{ MPa}$
- Conductividad térmica:  $\pm 0,14 \text{ W / mk}$





# PANEL GROOVE

## ACABADOS

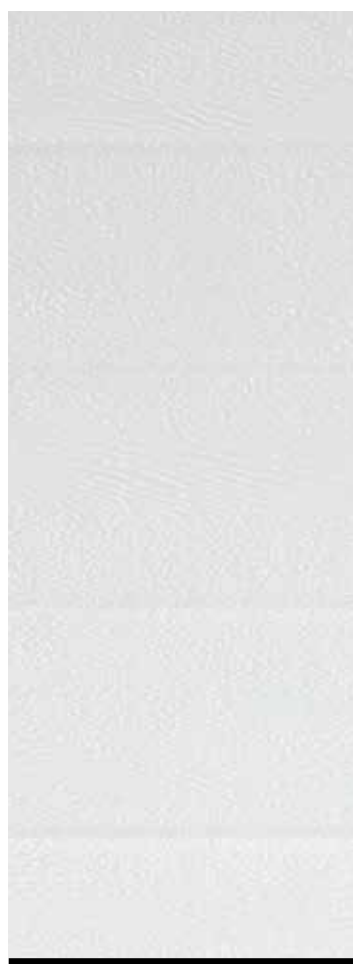

GROOVE



GROOVE 1 CANAL LARGO



GROOVE WOOD



9010 9006 9007 7011



9010

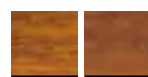

CLARO OSCURO



7016 1015 3000 8014



8017 6005 6009 5010



OTRO RAL A ELEGIR

**NOTA:** Acabados y colores sólo disponibles en panel de 40 mm.









# PANEL FRAME

## ACABADOS



FRAME



FRAME WOOD

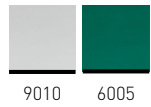

9010 6005



CLARO OSCURO



OTRO RAL A ELEGIR

**NOTA:** Acabados y colores sólo disponibles en panel de 40 mm.

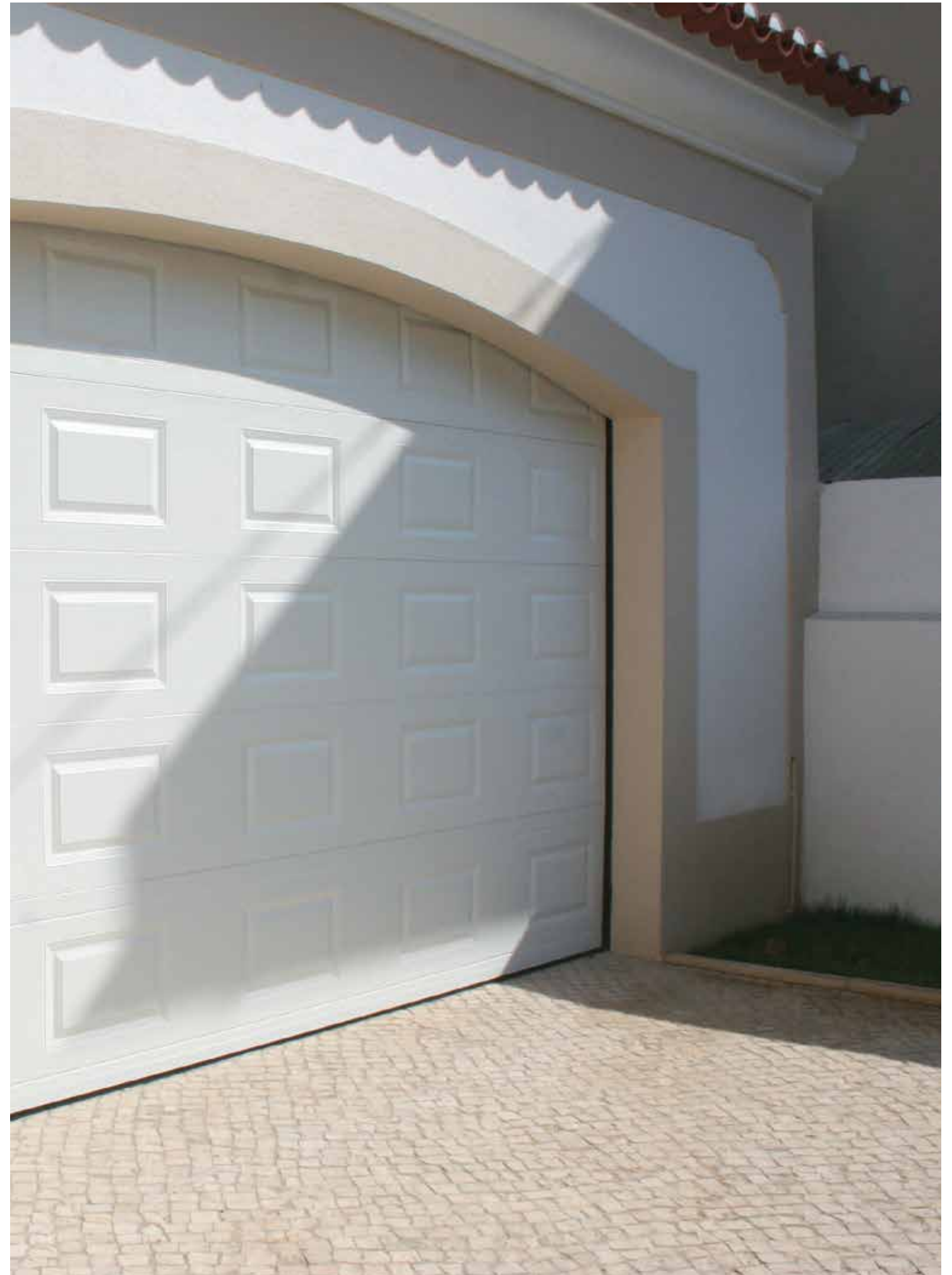







# PANEL FLAT

## ACABADOS

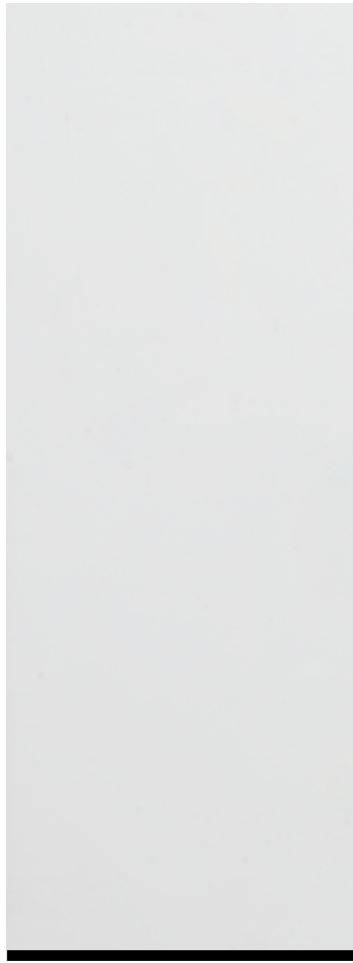

WHITE FLAT

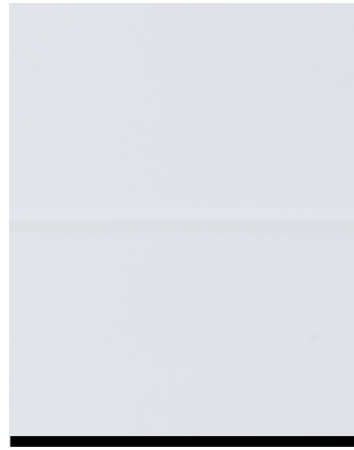

WHITE FLAT 1 CANAL FINO

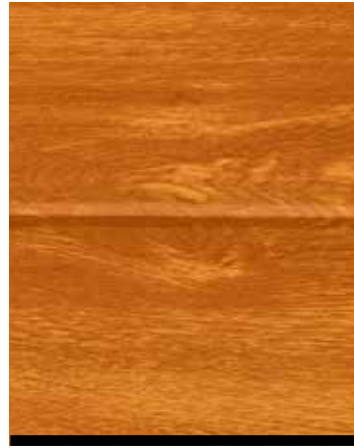

WOOD FLAT 1 CANAL FINO



WOOD FLAT



9010 7016



9010



CLARO OSCURO



CLARO OSCURO



OTRO RAL A ELEGIR

NOTA: Acabados y colores sólo disponibles en panel de 40 mm.

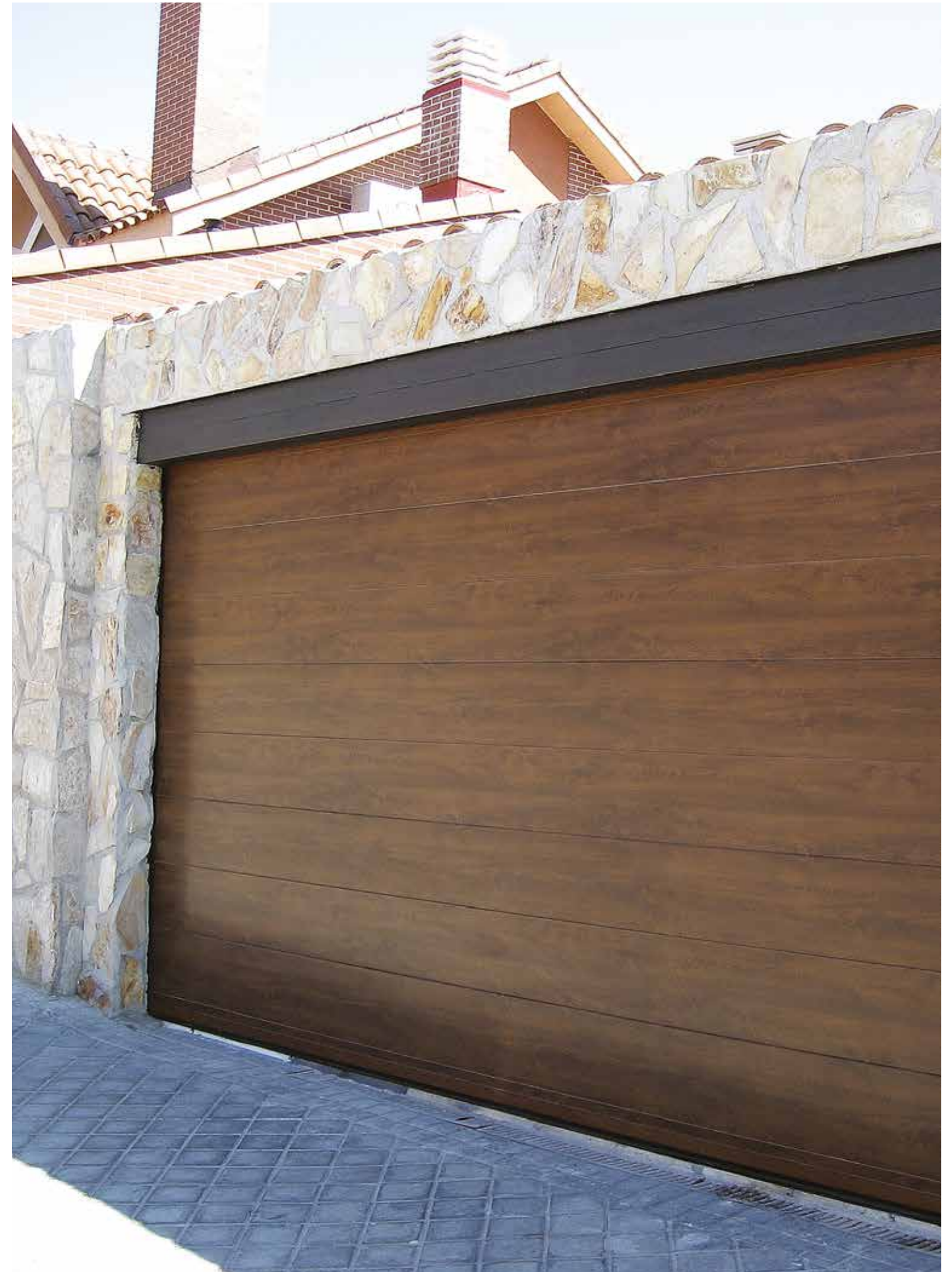







# MICRO PERFILADO PANEL

## ACABADO



MICROPERFILADO



9010



OTRO RAL A ELEGIR

**NOTA:** Acabados y colores sólo disponibles en panel de 40 mm.





# PANEL DARK DESIGN

## ACABADO



DARK DESIGN



**NOTA:** Acabados y colores sólo disponibles en panel de 40 mm.



# PANEL CROSS

## ACABADO



DARK CROSS



SILVER CROSS

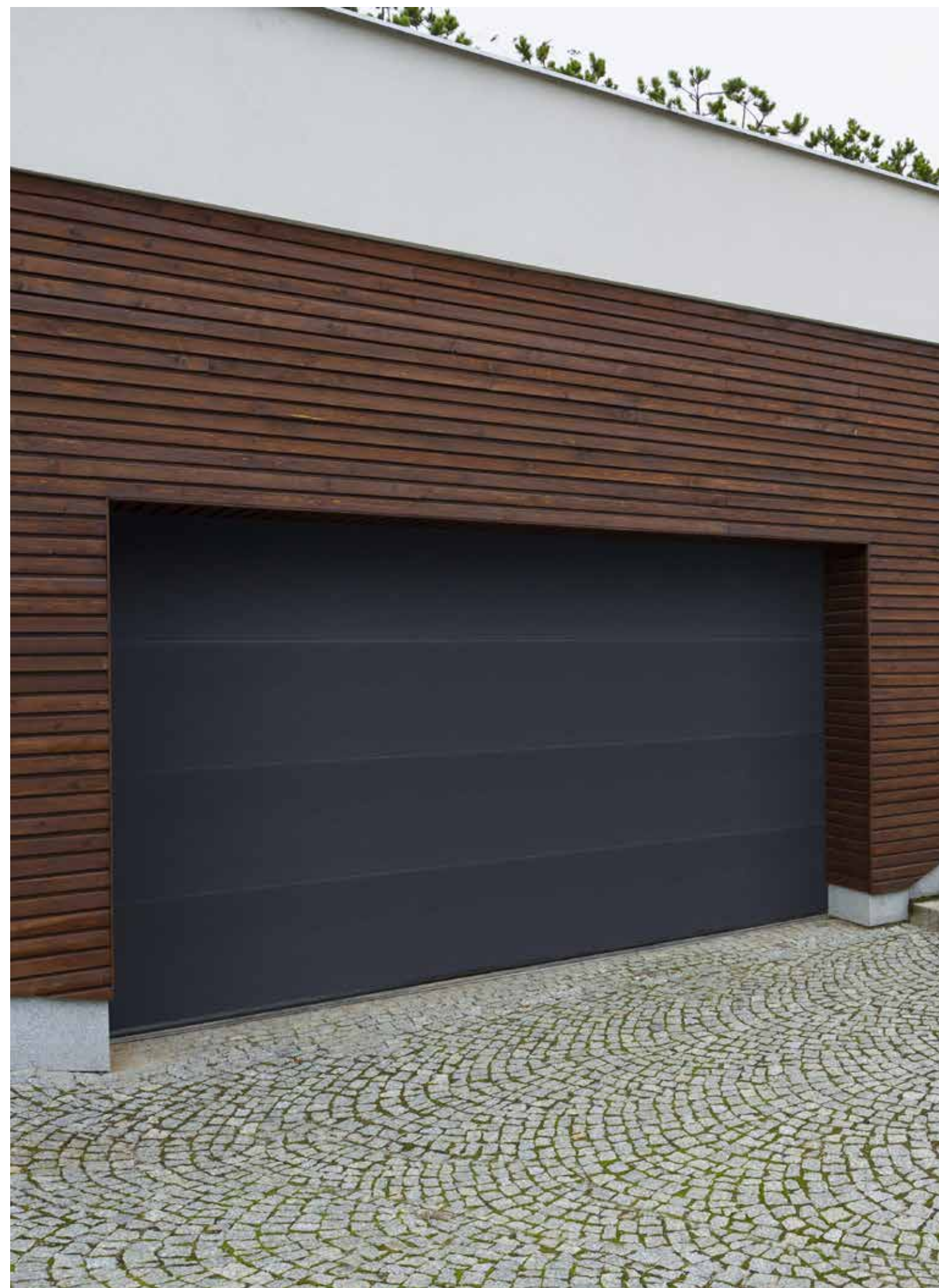

**NOTA:** Acabados y colores sólo disponibles en panel de 40 mm.





# PUERTAS SECCIONALES RESIDENCIALES



## FLEXIDOOR

Flexidoor considera la innovación una forma de aprendizaje sobre nuevos modos de ofrecer un mejor producto a nuestros clientes, así como la búsqueda continua de eficiencia teniendo como objetivo el de la creación de valor para toda la organización y sus socios.

Así, el día a día del Departamento de I & D se llena con nuevos desafíos que creemos definir quién somos.

Esta es nuestra identidad.  
Este es nuestro futuro.



# COMPOSICIÓN DE LA PUERTA PLUS

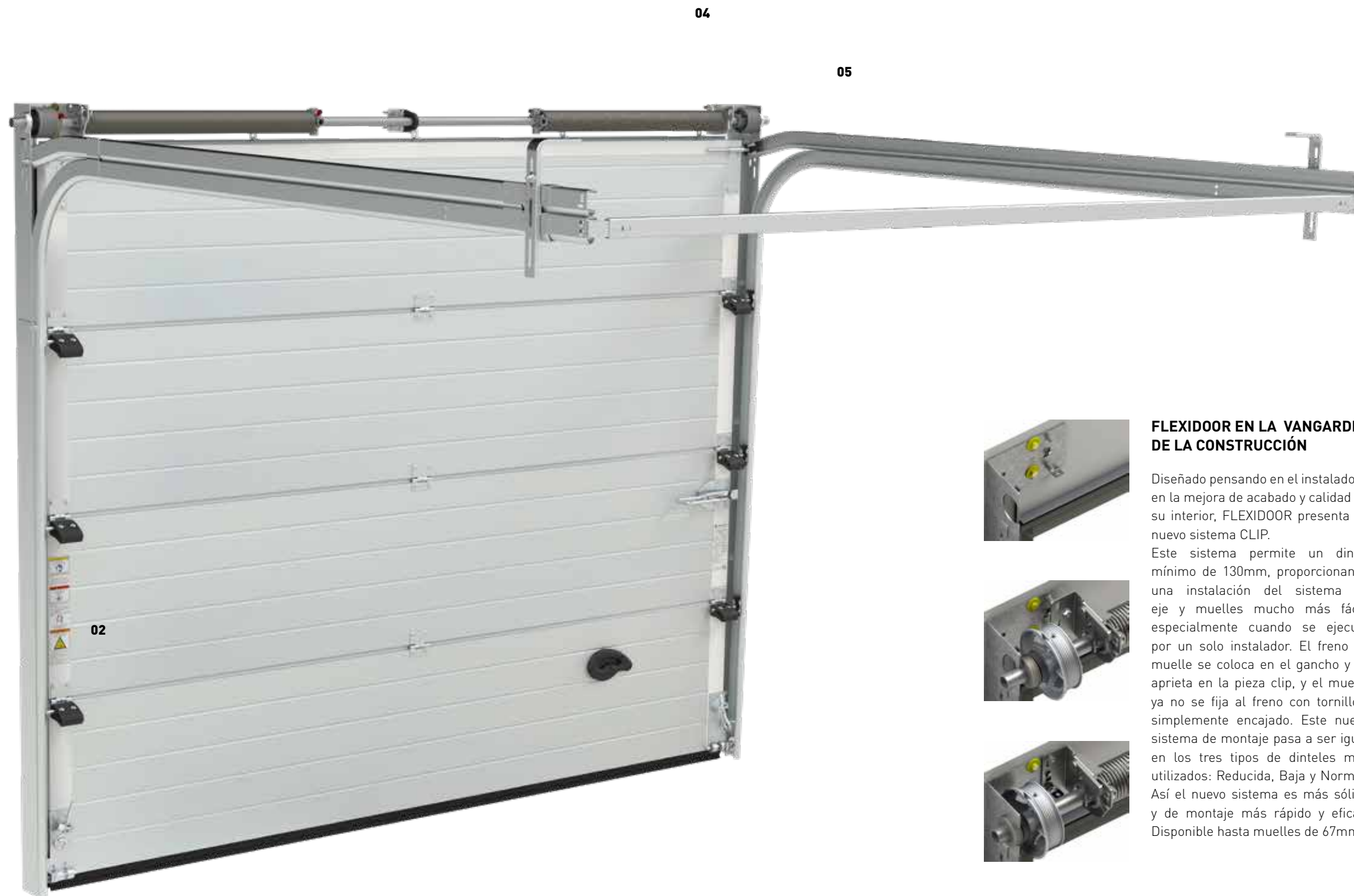

**01**  
La goma instalada en el dintel mejora la estanqueidad de la puerta y su estética exterior.



**04**  
El nuevo soporte de techo facilita el montaje y ajuste de las guías quedando la puerta con una apariencia más limpia. Disponible hasta 500mm de dintel.



**02**  
Cierre interior suministrado específicamente para proporcionar una mayor seguridad a su puerta.

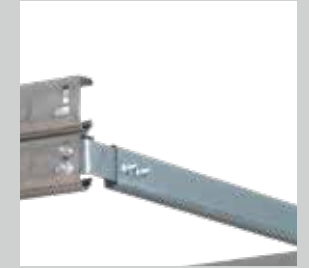

**05**  
La pieza de conexión de las guías horizontales, ahora incluida en la puerta PLUS, garantiza el distanciamiento correcto entre guías horizontales y aumenta la robustez de toda la puerta.



**03**  
El nuevo diseño de la guía mejora la acción de las ruedas, proporcionando así el funcionamiento de la puerta más suave y silencioso. Además, aumenta la robustez de la guía y elimina zonas cortantes mejorando la seguridad y aumentando la durabilidad de la puerta.



**06**  
Caballete Flexidoor. Diseño elegante e innovador, flexible por permitir diversos puntos de afinación y robusto por poseer una sólida estructura en chapa de acero. Características 100% pensadas, diseñadas y fabricadas por Flexidoor



## FLEXIDOOR EN LA VANGARDIA DE LA CONSTRUCCIÓN

Diseñado pensando en el instalador y en la mejora de acabado y calidad en su interior, FLEXIDOOR presenta su nuevo sistema CLIP.

Este sistema permite un dintel mínimo de 130mm, proporcionando una instalación del sistema de eje y muelles mucho más fácil, especialmente cuando se ejecuta por un solo instalador. El freno de muelle se coloca en el gancho y se aprieta en la pieza clip, y el muelle ya no se fija al freno con tornillos, simplemente encajado. Este nuevo sistema de montaje pasa a ser igual en los tres tipos de dinteles más utilizados: Reducida, Baja y Normal. Así el nuevo sistema es más sólido y de montaje más rápido y eficaz. Disponible hasta muelles de 67mm.



02

04

05



## TIRADOR DE ASA • TIRADOR DE EMBUTIR

Las puertas Flexidoor permiten al cliente elegir entre tres diferentes tipos de tirador: uno de Asa y dos de Embutir. La decisión depende sólo de factores funcionales o estéticos, de acuerdo con el deseo de cada cliente.



# COMPOSICIÓN DE LA PUERTA BASIC



<b>Flexidoor</b> Flexidoor - Portões Seccionados e Automatismos, S.A. Rua da Majoelra nº400, Ponte da Pedra 2415-184 Requinte de Portos - Portugal	
<b>Norma EN 13241:2003+A2:2016</b> Nº. 08521017	
<b>Tipo Puerta</b> Puerta Seccional Groove Dintel reducido sistema clip	
<b>Modelo</b> GROOVECLIPPRE	<b>Tipo de Utilización</b> Garaje y Industria
<b>Fecha de Fabrico</b> 10.10.2017	<b>Nº Serie / O.F.</b> 0852/10/17
<b>Anchura</b> 3000	<b>Altura</b> 2000
<b>Dintel</b> 130	
<b>Nº de vueltas de la Muelle: 9.2</b>	
<b>Tambor - Nº de vueltas cónicas libres: 0</b>	
H3R0V5U1.0A4G0F1D0B24E1.5	
<b>Resistencia carga Viento</b> Clase 5 [1110Pa]	<b>Estandaridad al Agua</b> Clase 3 [70 Pa]
<b>Atenuación al Ruido (dB)</b> 24dB	<b>Resistencia Térmica</b> 1,0 [W/m²K]
<b>Permeabilidad al Aire</b> Clase 4	<b>Durabilidad Mecánica</b> 15000 ciclos
<b>Otras Características conformes declaradas:</b> -Fuerza de Maniobra* -Emisión de sustancias peligrosas -Definición de los componentes de vidrio -Fuerza para la maniobra manual -Apertura Segura -Resistencia mecánica y estabilidad -Protección contra el Corte -Protección contra aplastamiento, Cizallamiento y Arrastre -Seguridad Eléctrica -Compatibilidad Electromagnética *Evaluación de conformidad basada en un ensayo inicial de tipo	
Mod.041-04      Made in Portugal	
<b>Directivas:</b> Reg. nº 305/2011 2006/42/CE, 2014/53/UE EMC, 2014/53/UE RDE, 2011/65/UE RoHS	
 16 0370	

## CALIDAD RECONOCIDA

Las puertas seccionales Flexidoor satisfacen todos los requisitos de seguridad de la norma UNE EN 13241:2003



## FLEXIDOOOR EN LA VANGARDIA DE LA CONSTRUCCIÓN

Utilización de muelles de torsión aplicados al centro, permitiendo un dintel mínimo de 150mm.



01

Goma en el panel superior.



02

El nuevo diseño de la guía mejora la acción de las ruedas, proporcionando así el funcionamiento de la puerta más suave y silencioso. Además, aumenta la robustez de la guía y elimina zonas cortantes mejorando la seguridad y aumentando la durabilidad de la puerta



03

Cantonera perforada para fijación de las guías al techo.



04

Caballetes estándar de metal



# VENTANAS



## Marco en PVC



Acrílico liso



Acrílico liso efecto cruz



Acrílico liso efecto rombo

## Marcos de Aluminio



Cristal doble laminado liso



Cristal doble laminado liso efecto cruz



Cristal doble laminado liso efecto rombo

## Marco en Acero Inoxidable



Ventana redonda con marco negro en PVC  
Diámetro: 330mm



Ventana redonda con marco en Acero Inoxidable  
Diámetro: 240 ou 330 mm



Ventana cuadrada marco en acero inoxidable  
Ancho: 310mm Alto: 310mm

**DISPONIBLES EN CRISTAL:** liso mate y martillado.

## Efecto sol en PVC



Efecto sol con 5 ventanas acrílicas



Efecto sol con 3 ventanas acrílicas

## VENTANAS

Ancho: 530mm Alto: 365mm

Dimensiones comunes a todas las ventanas

**Disponibles en cristal y acrílico**  
Liso, mate y martillado

**NOTA:** En la ventana de acrílico los efectos sólo existen en color blanco.

En la ventana de cristal los efectos existen en los colores RAL: 1015, 6005, 8014, 9010 y efecto madera claro.

Ventana con marco en ABS existen en los colores RAL: 1015, 6005, 7011, 7016, 8007, 8014 y 9010.

La ventana con marco de aluminio existe en los colores RAL: 1015, 6005, 7011, 7016, 8014, 9010 y efecto madera claro.



# ACCESORIOS

## CERRADURAS



Cerradura con tirador (vista exterior)



Cerradura simple (vista exterior)



Desbloqueo de llave exterior (motor de techo)



Cerradura con tirador (vista interior)



Cerradura simples (vista interior)



## ACCESORIOS

Los accesorios asumen primordial importancia en la construcción y funcionamiento de nuestras puertas. Como tal, cada uno de ellos, fue sometido a rigurosas pruebas antes de ser seleccionados para incorporar el proceso de fabricación, con la finalidad de asegurar la calidad final del producto y, consecuentemente, garantizar la máxima satisfacción de todos los clientes.

### REJILLA DE VENTILACIÓN



**DIMENSIÓN (LxA)**  
530x365 mm

Rejilla en aluminio lacado ideal para una mayor ventilación



**DIMENSIÓN (LxA)**  
338x132 mm

Rejilla de ventilación en PVC ideal para la evacuación de gases tóxicos.

### FLEXIDOOR PRESENTA EL SISTEMA ALUFRAME.

La nueva estructura de aluminio de fijación de puertas garantiza durabilidad y un acabado estético exterior excepcional. Se ha diseñado para fijar el sistema de eje y de goma superior al dintel. Un nivel de robustez excepcional.

El sistema tiene múltiples posibilidades de fijación, haya o no pared para fijarlo. Dintel mínimo de 130 mm y laterales mínimos de 90mm. Con posibilidad de incrementos múltiples de 50mm.

## SISTEMA ALUFRAME



# PUERTA PEATONAL FLEXISTEP

## FLEXISTEP

¡ INNOVATION DE SU PUERTA !

### SISTEMA ANTIPINZAMIENTO DE DEDOS

Flexistep es calidad absoluta en cada detalle. Disponible en cualquier color RAL. El sistema FlexiStep ha sido probado y aprobado con un Ensayo Tipo Inicial (CE-ITTR) del organismo notificado Cidemco.



## 2 ESPECIFICACIONES

Puerta peatonal de Flexidoor



Un diseño redondeado con perfiles de aluminio anodizados o lacados.



Perfil inferior compacto y reforzado - con paso fácil y seguro.



Construcción sólida.



Bisagras interiores innovadoras: puerta más atractiva y mayor facilidad de montaje.



Muelle cierra puertas incorporado.



Tapas antipinzamiento - ningún peligro para sus dedos.



4 puntos de bloqueo - cuando se solicita una mayor protección.



Kit de seguridad de apertura inalámbrica - para puertas automáticas [opción]

**NOTA:** Ancho máximo de puerta - 5000mm









# LUXDOOR

Flexidoor presenta su nueva puerta LuxDoor, una puerta de diseño innovador que favorece la estética de cualquier casa o edificio donde esté insertada. Esta puerta se compone por una estructura de aluminio idéntica a la de nuestra puerta Big Alu, pero con paneles fenólicos. Estos paneles son capaces de hacer frente a las más exigentes condiciones climáticas, pudiendo estar expuestas al sol, lluvia y nieve, sin cambiar su aspecto.

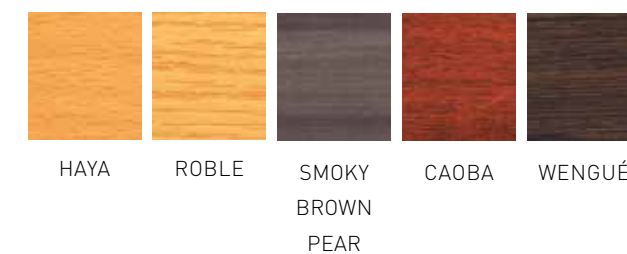

## CARACTERÍSTICAS:

- Estructura de la puerta BIG ALU con aluminio anodizado o lacado.
- Paneles fenólicos de color Wengué, Caoba, Haya, Roble y Smoky Brown Pear
- Ancho superior a 2900 mm, con divisiones al centro.
- Puede fabricarse también con un panel fenólico interior



# PERSONALIZE SU **PUERTA**

Las puertas Flexidoor permiten la aplicación de un revestimiento al gusto de cada cliente, utilizando por ejemplo revestimientos utilizados en otros puntos del edificio donde se instalará la puerta.

¡AL FINAL DE CUENTAS ES SU  
PUERTA!

**¡TENGA UNA PUERTA ÚNICA!**

**NOTA:** Revestimiento y aplicación del mismo por parte del cliente





# PERSONALIZE SU **PUERTA**





# PERSONALIZE SU **PUERTA**

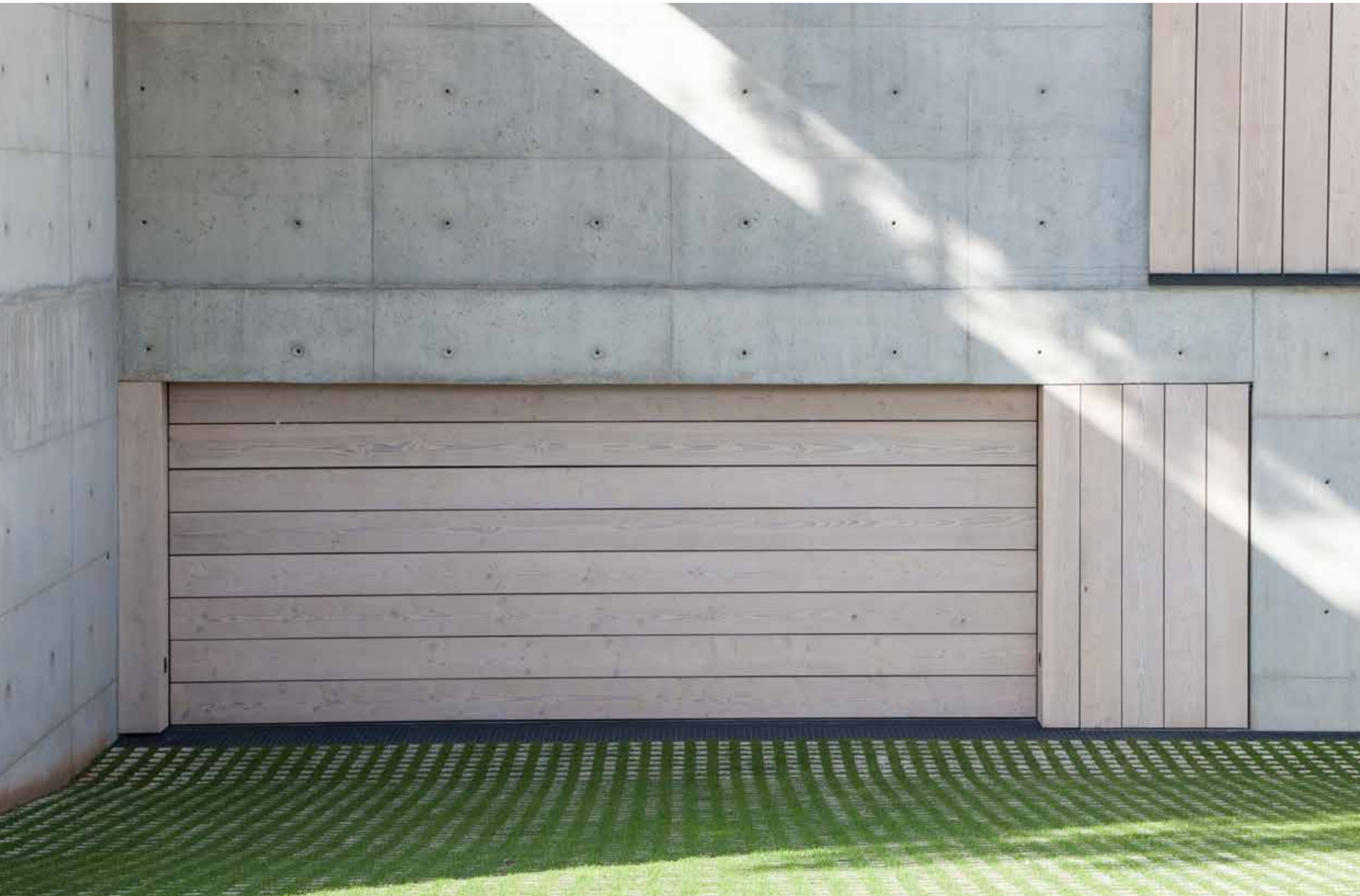

## PERSONALIZACIÓN

PUEDA PERSONALIZAR SU PUERTA  
**CON LA IMAGEN QUE DESEA.**

**NOTA:** ANCHO MÁXIMO: 3000 MM



PUEDA PERSONALIZAR SU PUERTA CON EL  
**DISEÑO QUE DESEA** CON APLICACIONES  
EN LA **SUPERFICIE DEL PANEL** EN ACERO  
INOXIDABLE O EN ALUMINIO ESCOBADO.

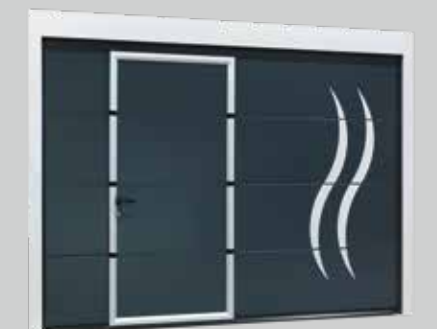



# DINTELES

## MUELLES TRASEROS

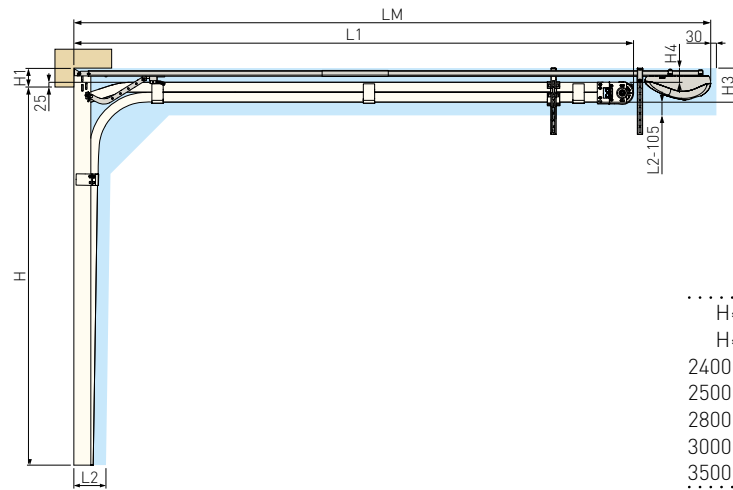

	L1	LM	H	H1	H3	H4
H ≤ 2000	2555	3370	H <sub>MAX</sub>	Altura máxima: 3680		
H ≤ 2400	2955	3370	H <sub>MIN</sub>	Dintel mínimo: 100		
2400 < H < 2500	H+555	3370	H1	<b>100 ≤ H1 &lt; 130</b>		
2500 < H < 2800	H+555	4370	H3	H1 + 85		
2800 < H < 3000	H+755	4370	H4	H1 - 25		
3000 < H < 3500	H+800	4370				
3500 < H < 3680	H+800	-				

Dimensiones en mm

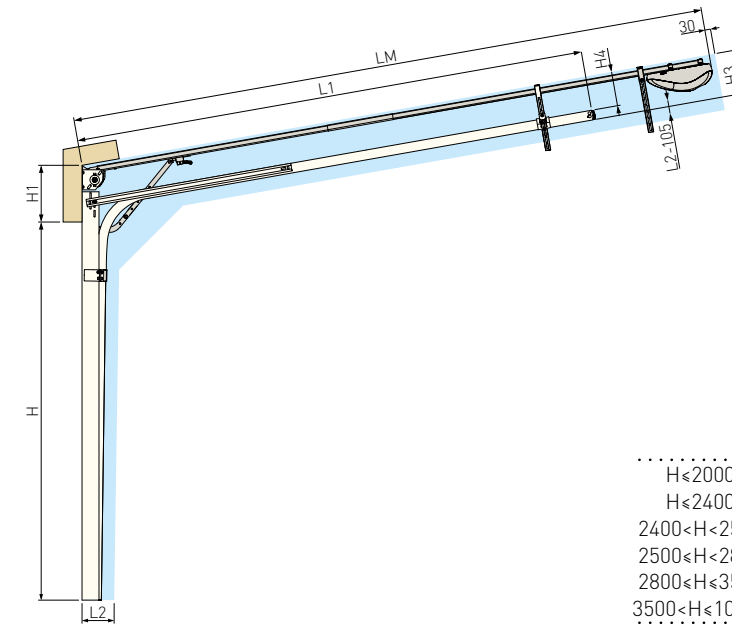

	L1	LM	H	H1	H3	H4
H ≤ 2000	2396	3370	H <sub>MAX</sub>	Altura máxima: 3680		
H ≤ 2400	2796	3370	H <sub>MIN</sub>	Dintel mínimo: 300		
2400 < H < 2500	H+396	3370	H1	<b>300 ≤ H1 &lt; 420</b>	<b>H1 &gt; 420</b>	
2500 < H < 2800	H+396	4370	H3	H1-90	H1-215	
2800 < H < 3500	H+596	4370	H4	H1-145	H1-270	
3500 < H < 10175	H+596	-				

Dimensiones en mm

## DINTEL NORMAL CON INCLINACIÓN

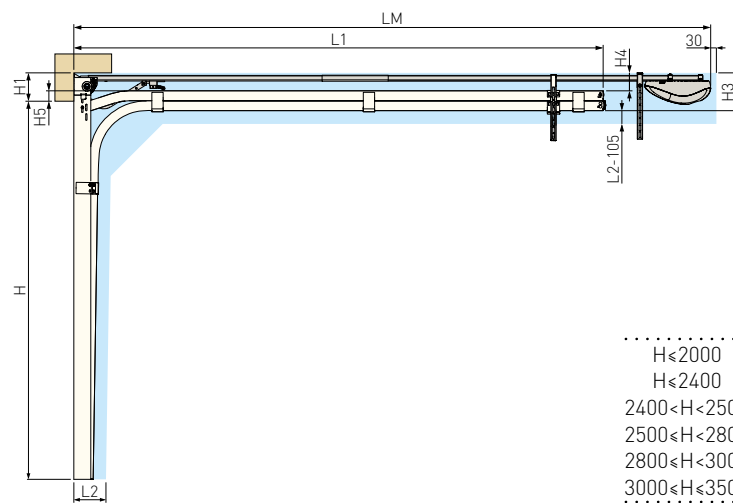

	L1	LM	H	H1	H3	H4	H5
H ≤ 2000	2394	3370	H <sub>MAX</sub>	Altura máxima: 3200			
H ≤ 2400	2794	3370	H <sub>MIN</sub>	Dintel mínimo: 130			
2400 < H < 2500	H+394	3370	H1	<b>130 ≤ H1 &lt; 150</b>	<b>150 ≤ H1 &lt; 200</b>		
2500 < H < 2800	H+394	4370	H3	H1+55	H1+65		
2800 < H < 3000	H+594	4370	H4	H1-55	H1-65		
3000 < H < 3500	H+634	4370	H5	55	65		

Dimensiones en mm

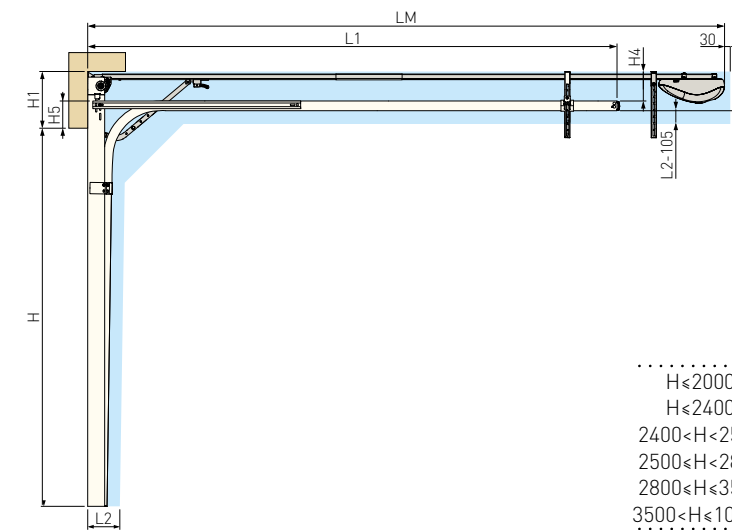

	L1	LM	H	H1	H3	H4	H5
H ≤ 2000	2396	3370	H <sub>MAX</sub>	Altura máxima: 3680			
H ≤ 2400	2796	3370	H <sub>MIN</sub>	Dintel mínimo: 300			
2400 < H < 2500	H+396	3370	H1	<b>300 ≤ H1 &lt; 420</b>	<b>H1 &gt; 420</b>		
2500 < H < 2800	H+396	4370	H3	H1-90	H1-215		
2800 < H < 3500	H+596	4370	H4	H1-145	H1-270		
3500 < H < 10175	H+596	-	H5	145	270		

Dimensiones en mm

## DINTEL NORMAL

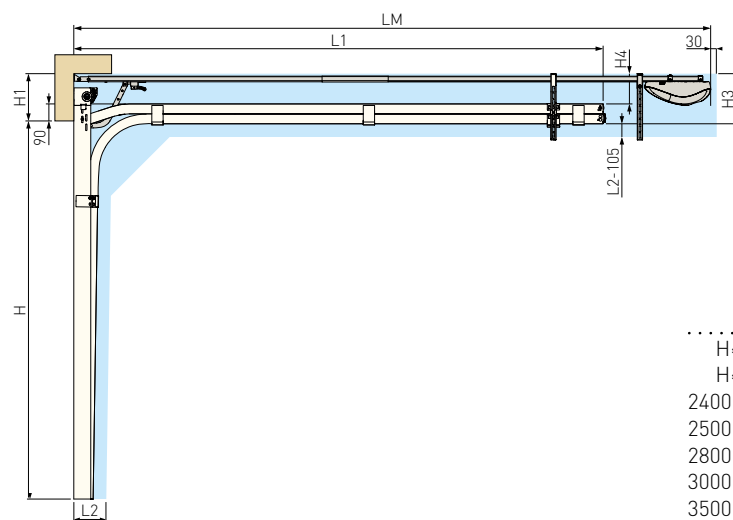

	L1	LM	H	H1	H3	H4
H ≤ 2000	2396	3370	H <sub>MAX</sub>	Altura máxima: 3680		
H ≤ 2400	2796	3370	H <sub>MIN</sub>	Dintel mínimo: 200		
2400 < H < 2500	H+396	3370	H1	<b>200 ≤ H1 &lt; 300</b>		
2500 < H < 2800	H+396	4370	H3	H1 + 20		
2800 < H < 3000	H+596	4370	H4	H1 - 90		
3000 < H < 3500	H+636	4370				
3500 < H < 5570	H+636	-				

Dimensiones en mm

## DINTEL BAJO

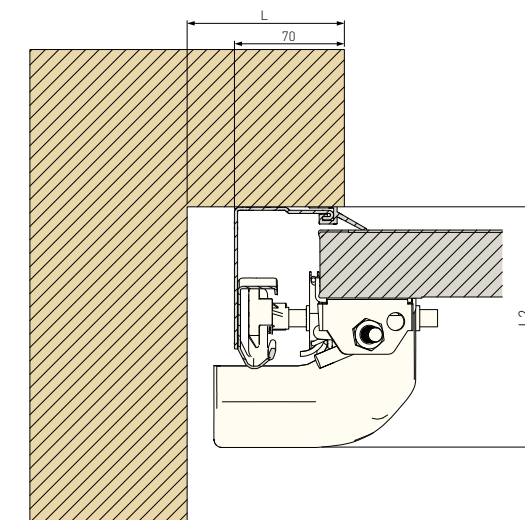

## VISTA HORIZONTAL

	A < 7m²	A < 16m²	A ≥ 16m²
L	100	120	100
L2	135	160	200



# MOTORES RESIDENCIALES

## MOTOR PARA PUERTAS SECCIONALES Y BASCULANTES

LIKE IT es la última innovación en el panorama de la automatización doméstica, con una gama de soluciones donde la tecnología de punta impera. Con diferentes opciones en términos de potencia, el PRO ofrece el rendimiento de un motor

especialmente desarrollado para el mercado residencial, ventajas en el nivel de las funciones de programación, calidad de concepción y la elegancia de un diseño superior.



	PRO60	PRO80	PRO120
Alimentación de red	230V 50Hz	230V 50Hz	230V 50Hz
Área máxima de la puerta	8 m <sup>2</sup>	12 m <sup>2</sup>	16 m <sup>2</sup>
Alimentación del motor	24 Vdc	24 Vdc	24 Vdc
Potencia nominal	100W	120W	150W
Descodificación	Rolling Code	Rolling Code	Rolling Code
Frecuencia de recepción	433,92 Mhz	433,92 Mhz	433,92 Mhz
Binario máximo	600N	800N	1200N
Temperatura de servicio	>-20°C, <+50°C	>-20°C, <+50°C	>-20°C, <+50°C
Protección IP	30 IP	30 IP	30 IP
Velocidad	0,15 m/s	0,15 m/s	0,15 m/s
Ciclo de maniobras	45%	45%	45%
Humedad relativa	≤ 90%	≤ 90%	≤ 90%
Luz de cortesía	LED	LED	LED
Dimensiones del motor	200x110x350 mm	200x110x350mm	200x110x350mm
Peso	3,5 kg	4,25kg	4,35kg
Alimentación mandos a distancia	Bat. CR 2016 3V (x2)	Bat. CR 2016 3V (x2)	Bat. CR 2016 3V (x2)
Altura máxima de la puerta	2,5m*	2,5m*	2,5m*

\*con la parte LKPRC12, la altura máxima es de 3,5m



# ACESSÓRIOS DE MOTORES



## DIGIWIRELESS

La gama de selectores LIKE IT ofrece DIGIWIRELESS, un digicódigo de fácil aplicación en la pared que funciona sin cables con la tecnología Rolling code 433,92Mhz.



## FAST4

La nueva línea de mandos FAST es la combinación perfecta de los factores estética, funcionalidad y diseño, a los que añadimos la elegancia y la versatilidad necesaria en el día a día. La protección de plástico, muy resistente, garantiza un uso perfecto y duradero

FAST4	
Número de canales	4
Tipo de codificación	rolling-code
Frecuencia de transmisión	433,92MHz
Potencia de radiación	1mw
Codificación	64 bit
Temperatura máxima	55°C
Distancia de captación	150-200m



## VIS

VIS es un sensor óptico, emisor y recetor, cuya función es la de sostener el movimiento de la puerta ante un obstáculo en el área de funcionamiento de la misma.

Las fotocélulas VIS disponen de una señal de infrarrojos como sistema para detección de presencia. Representan un factor de referencia y diferenciación, basadas en sus principales elementos distintivos: la eficacia, la flexibilidad, la facilidad de uso y la seguridad.



## DESTELLO DE LUZ

Una vez que entra en funcionamiento siempre que las puertas están abriendo o cerrando este es sin duda un sistema de seguridad muy eficaz, permitiendo al usuario observar fácilmente si la puerta está o no en funcionamiento evitando un posible accidente.



## EXT2

Receptor externo EXT2 de 2 canales, rolling-code 433,92 Mhz con 999 códigos de memoria, con enchufe para diferentes aplicaciones.



## WIRELESSBAND

Kit de seguridad inalámbrico para peatonales en puertas seccionales automáticas.



NUNCA NOS  
OLVIDAMOS DE  
SU BIENESTAR!







RUA DA MAJOEIRA, Nº 400  
APARTADO 542  
2415 - 184 REGUEIRA DE PONTES  
LEIRIA • PORTUGAL

TEL. +351 244 850 470

FAX. +351 244 850 471

INFO@FLEXIDOOR.PT

**WWW.FLEXIDOOR.PT**

CATRES.ES.04.18

DISTRIBUIDOR

Cofinanciado por:

