

# PORTES SECTIONNELLES

RESIDENTIELLES



[WWW.FLEXIDOOR.PT](http://WWW.FLEXIDOOR.PT)

 **Flexidoor**  
AUTOMATIC DOORS MANUFACTURER



## QUALITÉ RECONNUE

Les portes Flexidoor, répondent aux exigences des Normes Européennes. Tous les composants de sécurité décrits dans ce catalogue ont été judicieusement sélectionnés et testés pour intégrer nos portes, Assurant à nos clients que nos produits sont conçus pour sa sécurité et son bien-être.



## ASSISTANCE TECHNIQUE

Flexidoor dispose d'une équipe technique spécialisée et expérimentée, qui offre tout le suivi nécessaire depuis le projet jusqu'au service après-vente. De cette façon la sécurité sera assurée tout au long du processus.



## SANS OUBLIER LE BIEN-ÊTRE!

Aujourd'hui, l'esthétique de nos maisons prend de plus en plus d'importance dans nos vies. Ainsi, nous avons à votre disposition différents types de portes avec les configurations les plus variées de formes et couleurs, afin que vous puissiez toujours profiter, de tout ce que vous voulez.



# PANNEAUX POUR PORTES SECTIONNELLES



## PANNEAU

Le panneau Flexidoor dispose d'un ensemble de fonctionnalités permettant d'obtenir d'excellents résultats en ce qui concerne l'isolation thermique, isolation acoustique, étanchéité et résistance à la pression du vent.

Pour cela, Flexidoor utilise une technologie moderne dans sa production, ayant ainsi un contrôle total sur la qualité du produit ainsi que sur la capacité de

faire face à toutes les demandes.

Pour être en mesure de répondre aux besoins les plus exigeants, Flexidoor offre également un panneau de 80mm.

Plus destiné aux portes industrielles qui requiert un niveau plus élevé d'isolation thermique ou une résistance au vent supérieure, le panneau de 80mm d'épaisseur est la solution idéale!

# PANNEAU

## EPAISSEURS

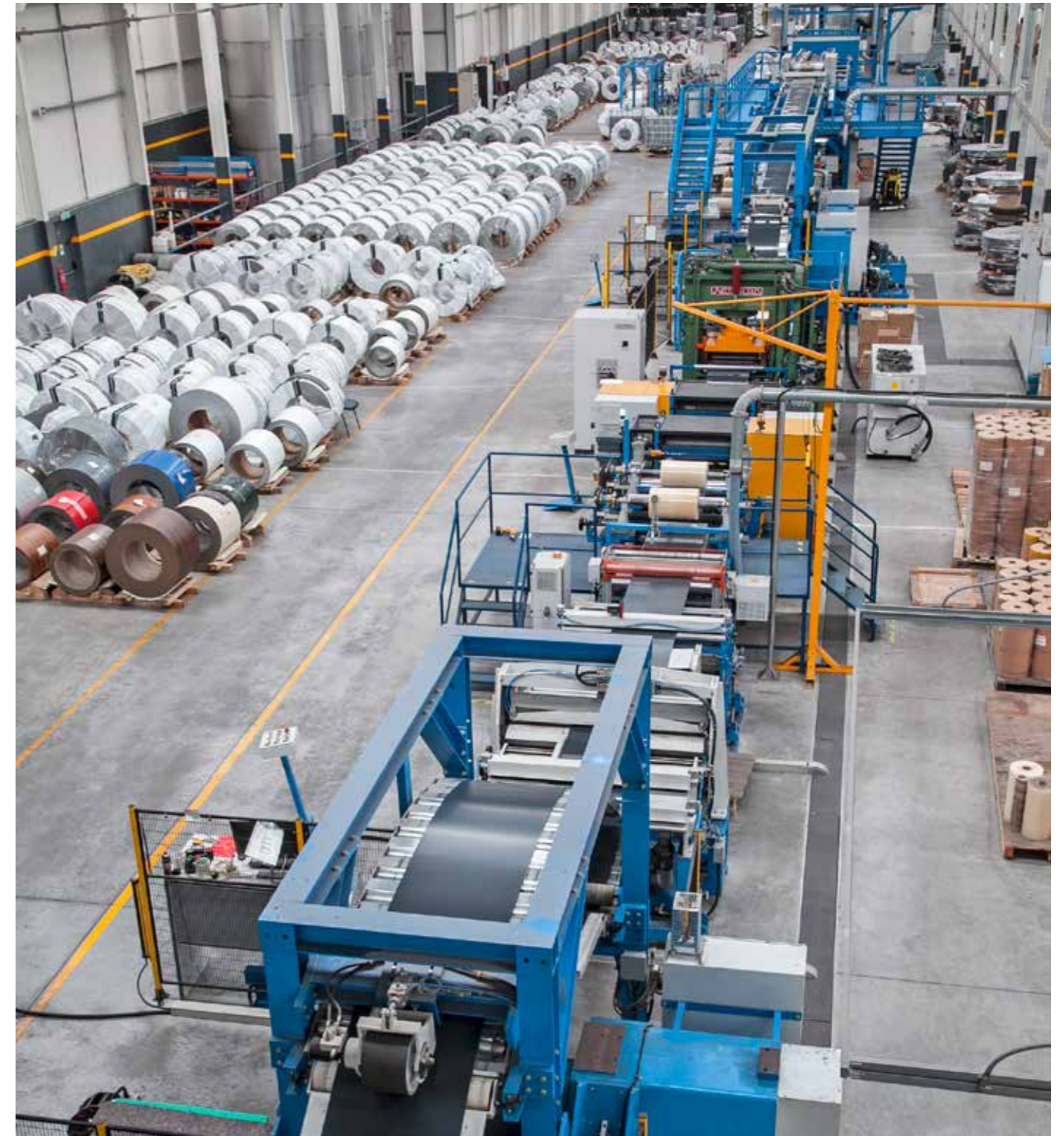

## Caractéristiques Techniques

- Coefficient de transmission thermique
  - Panneau 610 mm avec joint:  $U= 0.76 \text{ W/m}^2\text{K}$
  - Panneau 500 mm avec joint:  $U= 0.80 \text{ W/m}^2\text{K}$
  - Panneau 610 / 500 mm sans joint:  $U= 0.53 \text{ W/m}^2\text{K}$
- Taux en cellules fermées:  $\pm 94\%$
- Panneau recouvert d'un film de protection adhésif en PVC

- Densité:  $\pm 45 \text{ Kg/m}^3$
- Force d'adhérence:  $\pm 0,10 \text{ MPa}$
- Résistance en compression:  $\pm 0,13 \text{ MPa}$
- Module d'élasticité en compression:  $\pm 2,68 \text{ MPa}$
- Conductivité thermique:  $\pm 0,14 \text{ W/mk}$



# PANNEAU GROOVE

## FINITIONS

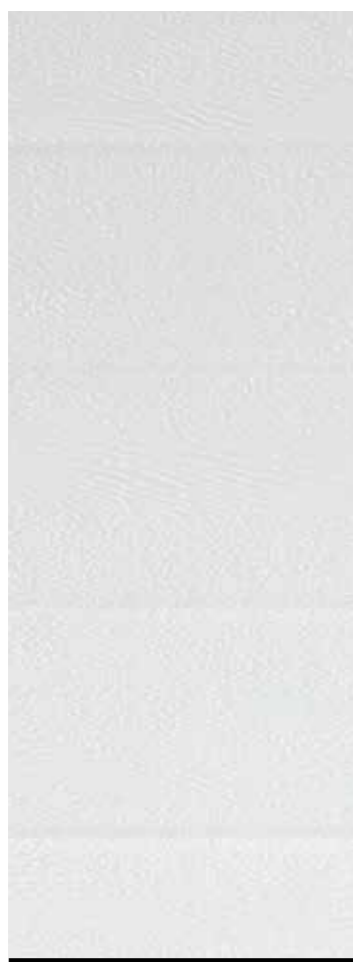

GROOVE



GROOVE AVEC 1 RAINURE LARGE



GROOVE WOOD



9010 9006 9007 7011



9010

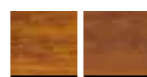

CLAIR FONCÉ



7016 1015 3000 8014



8017 6005 6009 5010



AUTRE RAL AU CHOIX

**NOTE:** Finitions et couleurs disponibles uniquement en panneau de 40mm.





# PANNEAU FRAME

## FINITIONS



FRAME



FRAME WOOD

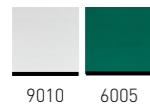

9010 6005



CLAIR FONCÉ



AUTRE RAL AU CHOIX

**NOTE:** Finitions et couleurs disponibles uniquement en panneau de 40mm.

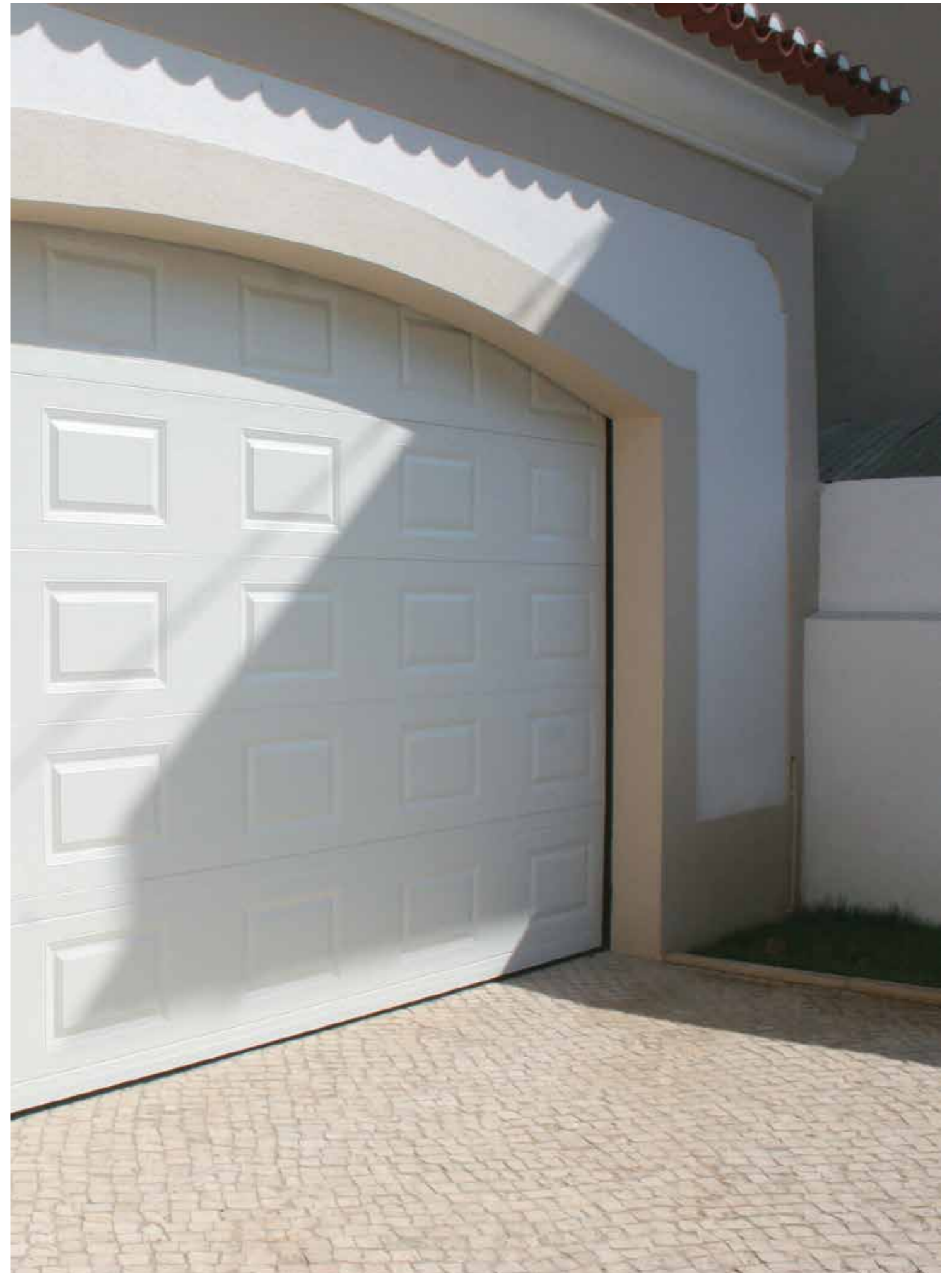





# PANNEAU FLAT

## FINITIONS

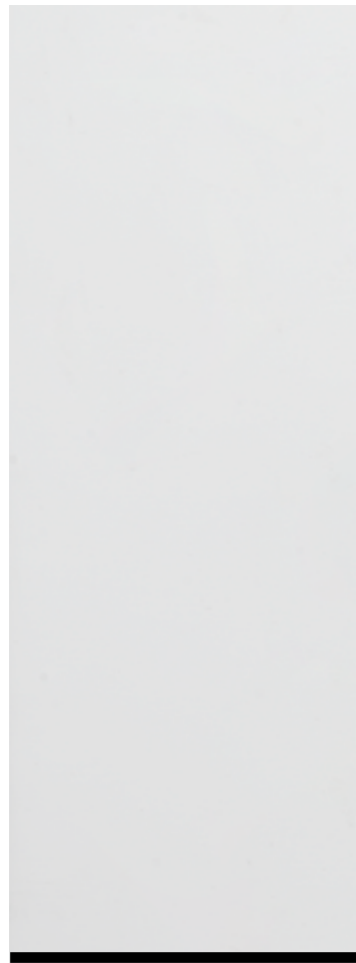

WHITE FLAT

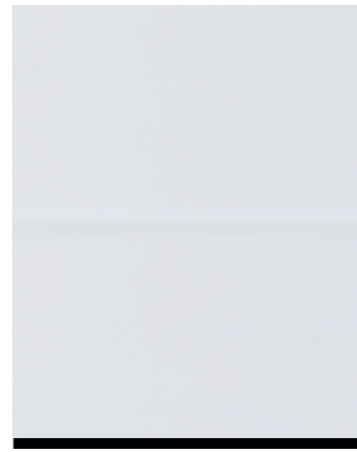

WHITE FLAT AVEC 1 RAINURE



WOOD FLAT AVEC 1 RAINURE



WOOD FLAT



9010 7016



9010



CLAIR FONCÉ



AUTRE RAL AU CHOIX

**NOTE:** Finitions et couleurs disponibles uniquement en panneau de 40mm.

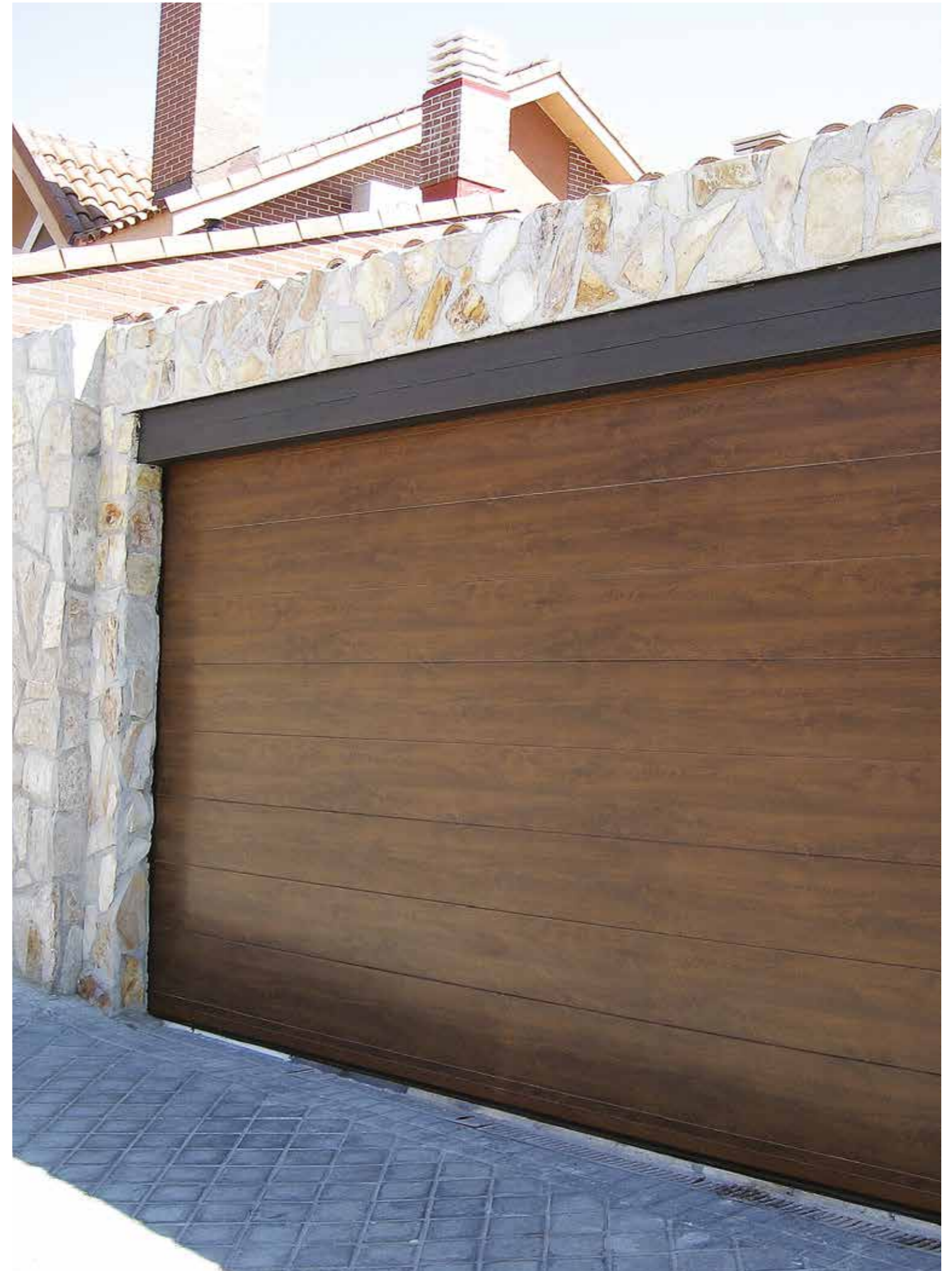



# PANNEAU MICRO RAINURÉ

## FINITION



MICRO RAINURÉ



9010



AUTRE RAL AU CHOIX

**NOTE:** Finitions et couleurs disponibles uniquement en panneau de 40mm

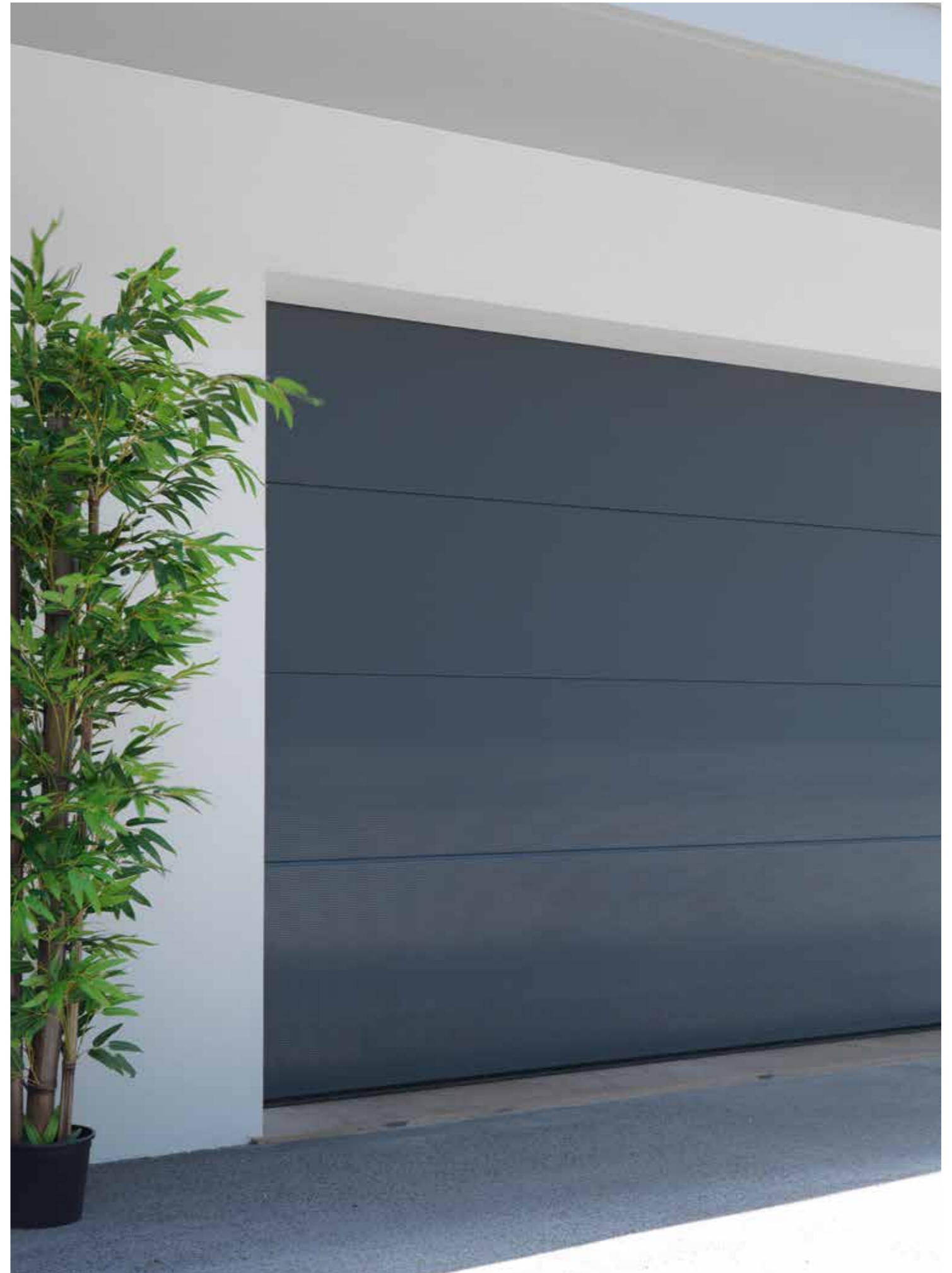

# PANNEAU DARK DESIGN

## FINITION



DARK DESIGN



**NOTE:** Finitions et couleurs disponibles uniquement en panneau de 40mm

# PANNEAU CROSS

## FINITION



DARK CROSS



SILVER CROSS

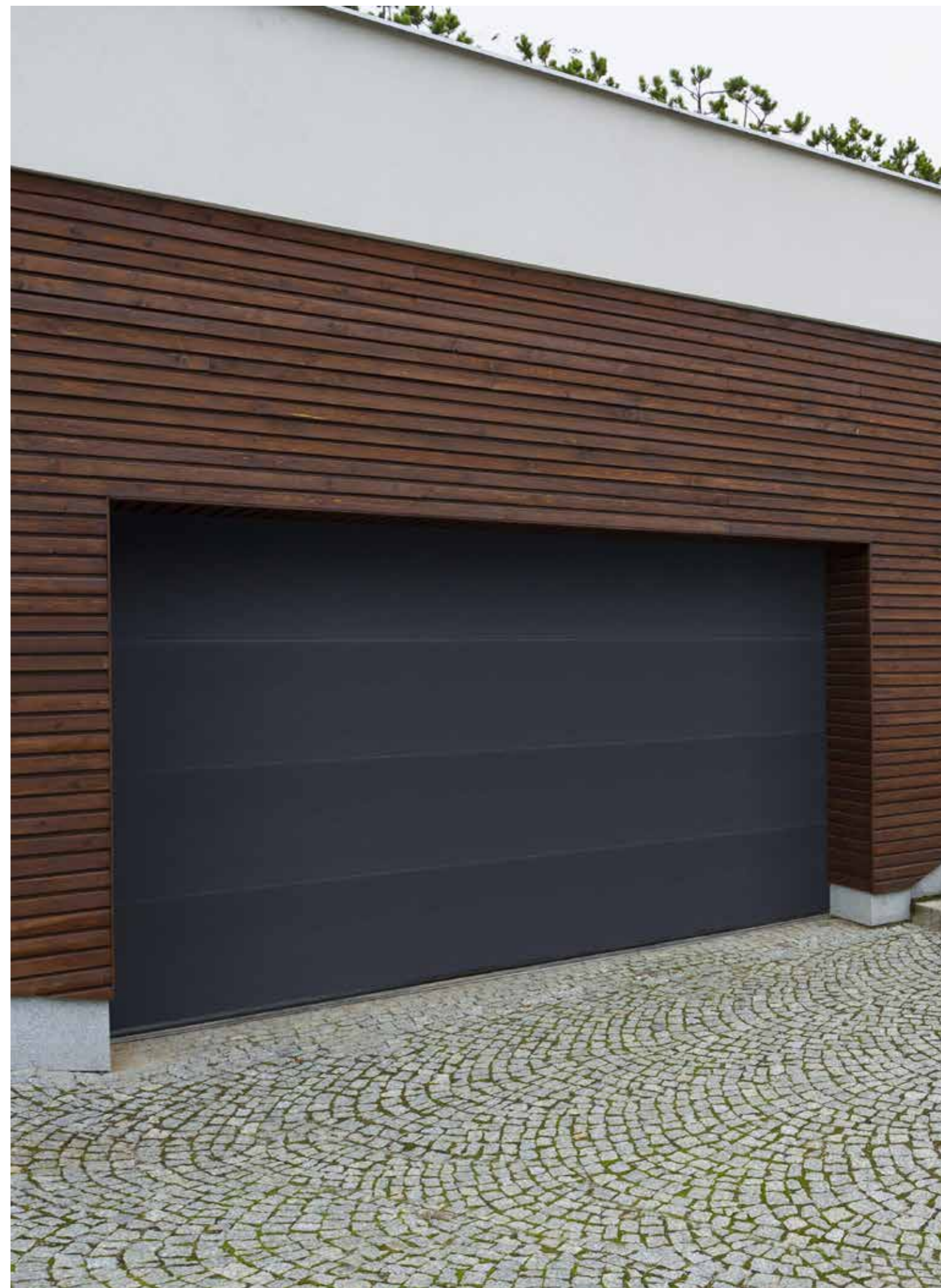

**NOTE:** Finitions et couleurs disponibles uniquement en panneau de 40mm

# INOX DESIGN PANNEAU

## FINITION



INOX DESIGN



**NOTE:** Finitions et couleurs disponibles uniquement en panneau de 40mm

# PANNEAU COPPER

## FINITION



COPPER



**NOTE:** Finitions et couleurs disponibles uniquement en panneau de 40mm



# PORTES SECTIONNELLES RESIDENTIELLES



## FLEXIDOOR

Flexidoor considère l'innovation une façon d'apprendre sur les nouvelles méthodes de façon à offrir un meilleur produit à ses clients, ainsi que la recherche d'efficacité ayant comme objectif la création de valeurs pour l'organisation et ses partenaires.

Au jour le jour le département d'information et développement est rempli de nouveaux défis afin de définir qui nous sommes.

Ceci est notre identité.

Ceci est notre futur.



# COMPOSITION DE LA PORTE PLUS



**01**  
Le joint au linteau améliore l'étanchéité de la porte et l'esthétique de la porte à l'extérieur.



**04**  
Le nouveau support de fixation au plafond facilite le montage et l'ajustement des coulisses, rendant l'aspect de la porte plus propre. Disponible jusqu'à 600mm de linteau.



**02**  
Le verrou intérieur fournit est conçu pour proportionner une plus grande sécurité à votre porte



**05**  
La barre d'écartement des rails horizontaux est maintenant incluse dans la porte PLUS, garantissant l'espace correct entre les guides horizontaux et augmente la robustesse entièrement de la porte.



**03**  
Le nouveau design du rail améliore le déplacement des roulettes, ce qui rend le fonctionnement de la porte plus souple et silencieux. En outre, augmente la robustesse du rail et élimine les zones tranchantes, améliore la sécurité et augmente la durabilité de la porte.



**06**  
Les charnières Flexidoor. Design élégant et innovant, elle est flexible afin de permettre différents points de réglage et robuste car elle possède une tructure solide en tôle d'acier. Caractéristiques 100% conçues, dessinées et fabriquées par Flexidoor.

## FLEXIDOOR DANS L'AVANT-GARDE DE LA TECHNOLOGIE

Conçu pour l'installateur et pour l'amélioration de la finition et de la qualité intérieure, Flexidoor présente son nouveau système CLIP.

Ce système permet un linteau minimum de 130mm, afin de rendre l'installation de l'arbre et ressorts beaucoup plus facile, en particulier lorsqu'il est effectué par un seul installateur. Le parachute de ressort est placé sur le crochet et serré sur la pièce clip. Le ressort n'est plus fixé au parachute avec des vis, étant simplement clipsé. Ce nouveau système de montage est identique pour les trois types de linteaux: Réduit, bas et normal. Tout cela rend le nouveau système plus solide et un montage plus rapide et efficace. Disponible jusqu'aux ressorts de 67mm.



## POIGNÉE AILE - POIGNÉE ENCASTRÉE

Les portes Flexidoor permettent au client de choisir entre trois modèles de poignées: une poignée aile et deux à encastrer. La décision ne dépend que de facteurs fonctionnels ou esthétiques, selon le choix de chaque client.

# COMPOSITION DE LA PORTE BASIC



<b>Flexidoor</b> Flexidoor - Portes Sectionées e Automatismos, S.A Rua da Majoira nº400, Ponte da Pedra 2415-184 Requieira de Portos - Portugal	
<b>Norme EN 13241:2003+A2:2016</b> N° 085210/17	
<b>Type Porte</b> Porte Sectionnelle GROOVE Réduite système Clip	
<b>Modèle</b> GROOVECLIPPRE	<b>Type d'Utilisation</b> Garage et Industrielle
<b>Date de Fabrication</b> 10.10.2017	<b>N° Serie / O.F.</b> 0852/10/17
<b>Largeur</b> 3000	<b>Hauteur</b> 2000
<b>Linéau</b> 130	
<b>N° de Tours du Ressort: 9.2</b>	
<b>Tambour - N° de Tours conic libres: 0</b>	
H3R0V5U1.0A4G0F1D0B24E1.5	
<b>Resistance au Vent</b> Classe 5 [1110Pa]	<b>Etanchéité à l'Eau</b> Classe 3 [70 Pa]
<b>Bruit (dB)</b> 24dB	<b>Résistance Thermique</b> 1,0 [W/m²K]
<b>Perméabilité à l'Air</b> Classe 4	<b>Durabilité Mécanique</b> 15000 cycles
<b>Autres Caractéristiques conformes déclarées:</b> -Efforts de fonctionnement* -Dégagement de substances dangereuses -Définition des composants du verre -Effort de Manoeuvre Manuelle -Ouvertures Sûres -Résistance Mécanique -Protection contre les Coupures -Protection contre l'Ecrasement, le Cisaillement et l'Entraînement -Sécurité Electrique -Compatibilité Electromagnétique *Evaluation de la conformité sur la base de l'essai de type initial	
Mod.041-04      Made in Portugal	
<b>Directives:</b> Reg. n° 305/2011 2006/42/CE, 2014/53/UE EMC, 2014/53/UE RDE, 2011/65/UE RoHS	
	

## QUALITÉ RECONNUE

Les Portes Sectionnelles Flexidoor, accomplissent toutes les exigences de sécurité de la norme NF EN13241:2003



## FLEXIDOOOR DANS L'AVANT-GARDE DE LA CONSTRUCTION

L'utilisation des ressorts de torsion appliqués au centre, permet un minimum de 150mm de linéau.



01

Le joint au linéau améliore l'étanchéité de la porte et l'esthétique de la porte à l'extérieur.



02

Le nouveau modèle de coulisse améliore l'action des roulettes, ce qui rend le fonctionnement de la porte plus léger et plus silencieux. En outre, il augmente la robustesse de la coulisse et élimine les zones tranchantes améliorant la sécurité et augmente la durabilité de la porte.



03

Cornière perforée pour la fixation des coulisses au plafond



04

Charnières standard en métal

# HUBLOTS



## Encadrement en PVC



Polycarbonate lisse



Polycarbonate lisse croisillon



Polycarbonate losange

## Encadrement en Aluminium



Verre double laminé lisse



Verre double laminé lisse effet croisillon



Verre double laminé lisse effet losange

## Encadrement en PVC et Inox



Hublot rond avec encadrement PVC noir  
Diamètre: 330mm



Hublot rond avec encadrement en inox  
Diamètre: 240 ou 330 mm



Hublot carré avec encadrement en inox  
Largeur: 310 mm – Hauteur: 310 mm

## Effet soleil en PVC



Effet soleil avec 5 hublots acrylique



Effet soleil avec 3 hublots acrylique

## HUBLOTS

Largeur: 530 mm – Hauteur: 365 mm  
Dimensions standard à tout les hublots

DISPONIBLES EN VERRE ET ACRYLIQUE  
Lisse, mat et martelé

DISPONIBLES EN VERRE: lisse, mat et martelé

**INFOS:** L'hublot en polycarbonate, les effets n'existent que dans la couleur RAL 9010

L'hublot en verre est disponible avec effets dans les couleurs RAL 1015, 6005, 8014, 9010 et effet bois clair.

L'hublot avec encadrement en ABS est disponible dans les couleurs RAL 1015, 6005, 7011, 7016, 8007, 8014 et 9010.

L'hublot avec encadrement en aluminium est disponible dans les couleurs RAL 1015, 6005, 7011, 7016, 8014, 9010 et effet bois clair.

# ACCESSOIRES

## SERRURES



Serrure avec poignée (vue extérieur)



Serrure simple (vue extérieur)



Débloccage extérieur à clé (moteur plafond)



Serrure avec poignée (vue intérieur)



Serrure simples (vue intérieur)



## ACCESSOIRES

Les accessoires assument un primordial dans la fabrication et le fonctionnement de nos portes. De la sorte, chacun d'entre eux, a été soumis à des tests rigoureux avant d'être sélectionnés pour intégrer le processus de fabrication, afin d'assurer la qualité finale du produit et garantir la satisfaction maximale de tous les clientes.

### GRILLE DE VENTILATION



**DIMENSIONS (LxA)**  
530x365 mm

Grille en aluminium laqué adéquat pour une meilleure ventilation.



**DIMENSIONS (LxA)**  
338x132 mm

Grille de ventilation en PVC appropriée pur l'exliaction de gaz

### FLEXIDOOR PRÉSENTE LE SYSTÈME ALUFRAME

La nouvelle structure en aluminium de fixation des portes assure une durabilité et finition esthétique extérieur remarquables, conçu pour fixer l'axe et le joint supérieur sur le linteau. Tout cela, réunit un niveau de robustesse exceptionnel.

Le système a de multiples possibilités de montage, avec ou sans paroi latérale ou supérieure. Linteau minimum de 130mm et écoinçon minimum de 90mm avec possibilité de rallonges de 50 mm.

## SYSTÈME ALUFRAME

# PORTILLON FLEXISTEP

**FLEXISTEP**  
L'INNOVATION À VOTRE PORTE!

## SYSTÈME ANTI-PINCEMENT

Flexistep est la qualité absolue dans les moindres détails. Disponible dans tous les coloris RAL. Le système FlexiStep a été testé et approuvé avec un essai de type initial (CE-ITTR) réalisé para l'organisme notifié Cidemco.

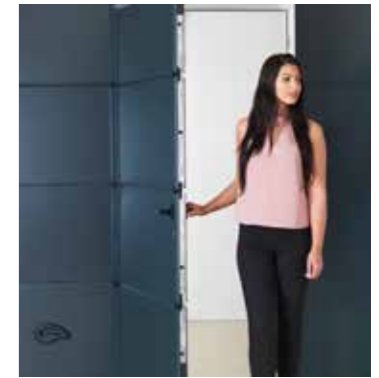

## CARACTERISTIQUES Portillon Flexidoor



Un design arrondi avec des profilés en aluminium anodisés ou laqués



Profil inférieur compact et renforcé – avec un passage facile et sécurisé



Construction solide



Charnières intérieures innovantes: porte plus attractive et une plus grande facilité de montage



Ferme porte inclus



Couvercle anti-pincement – aucun danger pour vos doigts



4 points de verrouillage – quand il nécessaire une plus grande protection (option)



Kit de sécurité d'ouverture sans fils – pour portes en mode automatique (option)

**INFO:** Largeur maximale de porte - 5000mm





# LUXDOOR

Flexidoor présente sa nouvelle porte sectionnelle LUX. Un design innovateur qui favorisera l'esthétique de la maison ou bâtiment dans lequel celle-ci est insérée. Cette porte est composée d'une structure en aluminium identique à la structure de notre porte BIG ALU, cependant, elle est composée de panneaux phénoliques, capables de résister aux conditions climatiques les plus exigeantes, pouvant être exposés au soleil, à la pluie et au froid, tout en préservant l'esthétique.

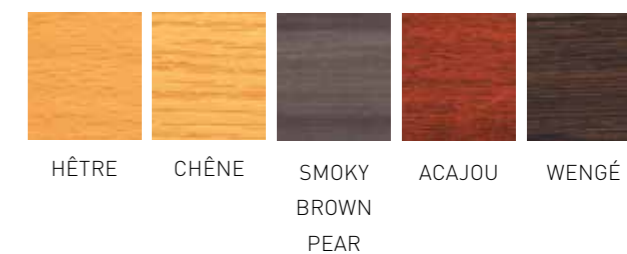

## CARACTERISTIQUES:

- Structure de la porte BIG ALU en aluminium anodisé ou laqué.
- Panneaux phénoliques de couleur Wengué, Acajou, Hêtre, Chêne et Smoky Brown Pear
- Largeur supérieure à 2900mm, avec traverses intérieures
- Peut également être fabriqué avec un panneau phénolique intérieur.

# PERSONNALISEZ VOTRE **PORTE**

Les portes Flexidoor permettent l'application d'un revêtement au goût de chaque client, en utilisant par exemple le même revêtement du bâtiment où la porte sera installée.

APRÈS TOUT C'EST VOTRE PORTE!  
**POSSÉDER UNE PORTE UNIQUE!**

**NOTE:** Revêtement et application de celui-ci réalisé par le client.





# PERSONNALISEZ VOTRE **PORTE**



# PERSONNALISEZ VOTRE **PORTE**



## PERSONNALISATION

VOUS POUVEZ PERSONNALISER  
VOTRE PORTE AVEC L' **IMAGE QUE  
VOUS DÉSIREZ**

**NOTE:** LARGEUR MAXIMUM: 3000 MM



VOUS POUVEZ PERSONNALISER VOTRE  
PORTE AVEC LE **MOTIF QUE VOUS DESIRÉ,**  
AVEC L'APPLICATION SUR LA **SURFACE  
DU PANNEAU,** DE MOTIF EN INOX OU  
ALUMINIUM BROSSÉ.

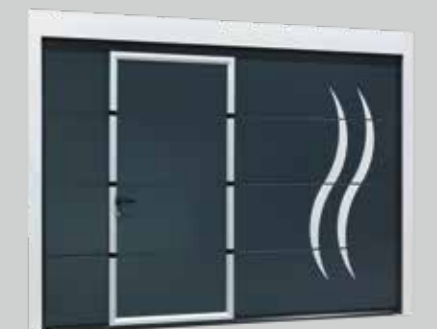

# LINTEAUX

## RESSORTS ARRIÈRE

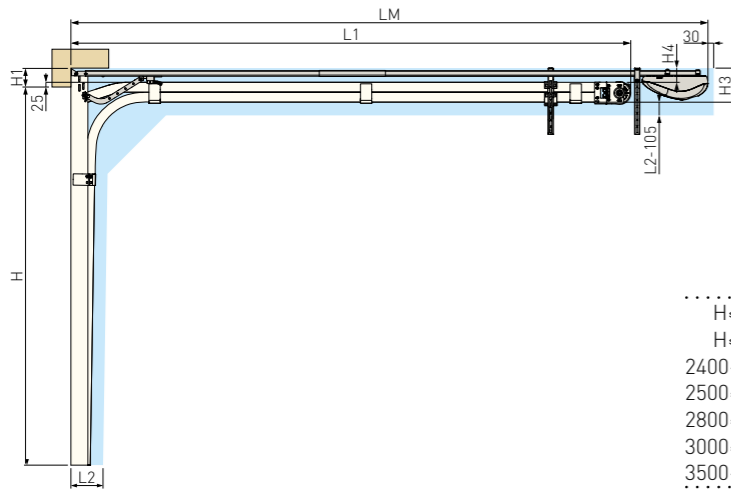

	L1	LM	H	H1	H2	H3	H4	H5
H ≤ 2000	2555	3370	H <sub>MAX</sub>	H1 <sub>MIN</sub>				
H ≤ 2400	2955	3370						
2400 < H < 2500	H+555	3370						
2500 < H < 2800	H+555	4370						
2800 < H < 3000	H+755	4370						
3000 < H < 3500	H+800	4370						
3500 < H < 3680	H+800	-						

Hauteur maximum: 3680  
 Linteau minimum: 100  
**H1** 100 ≤ H1 < 130  
 H3 H1 + 85  
 H4 H1 - 25

Dimensions en mm

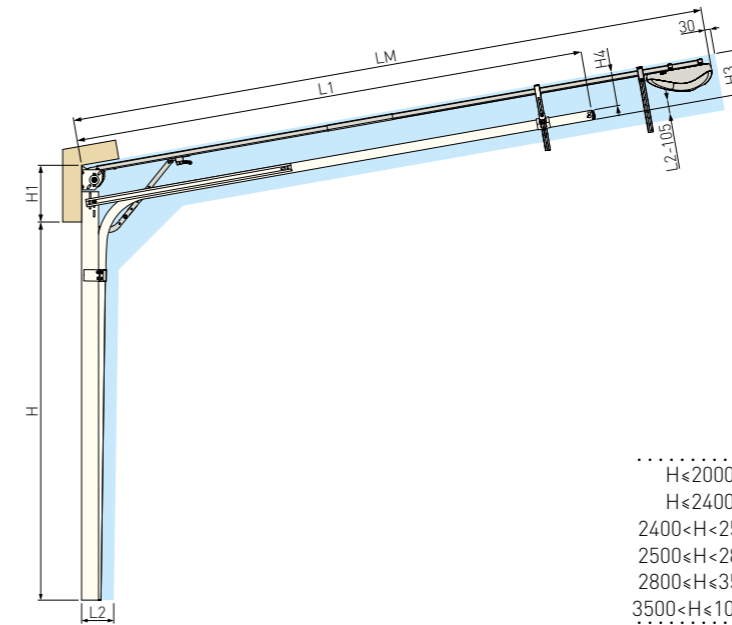

	L1	LM	H	H1	H2	H3	H4	H5
H ≤ 2000	2396	3370	H <sub>MAX</sub>	H1 <sub>MIN</sub>				
H ≤ 2400	2796	3370						
2400 < H < 2500	H+396	3370						
2500 < H < 2800	H+396	4370						
2800 < H < 3500	H+596	4370						
3500 < H < 10175	H+596	-						

Hauteur maximum: 3680  
 Linteau minimum: 300  
**H1** 300 ≤ H1 < 420    H1 > 420  
 H3 H1-90    H1-215  
 H4 H1-145    H1-270

Dimensions en mm

## LINTEAU RÉDUIT

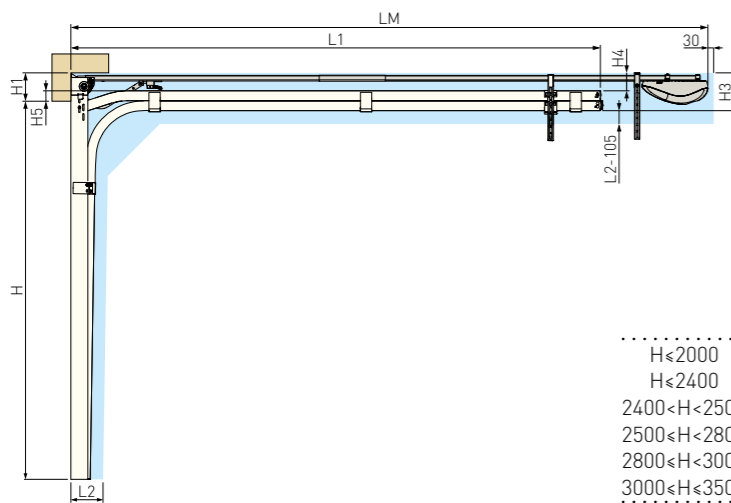

	L1	LM	H	H1	H2	H3	H4	H5
H ≤ 2000	2394	3370	H <sub>MAX</sub>	H1 <sub>MIN</sub>				
H ≤ 2400	2794	3370						
2400 < H < 2500	H+394	3370						
2500 < H < 2800	H+394	4370						
2800 < H < 3000	H+594	4370						
3000 < H < 3500	H+634	4370						

Hauteur maximum: 3200  
 Linteau minimum: 130  
**H1** 130 ≤ H1 < 150    150 ≤ H1 < 200  
 H3 H1+55    H1+65  
 H4 H1-55    H1-65  
 H5 55    65

Dimensions en mm

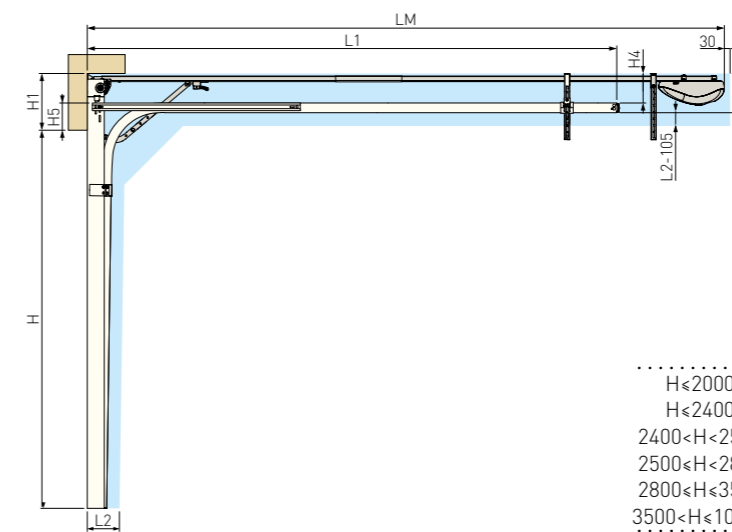

	L1	LM	H	H1	H2	H3	H4	H5
H ≤ 2000	2396	3370	H <sub>MAX</sub>	H1 <sub>MIN</sub>				
H ≤ 2400	2796	3370						
2400 < H < 2500	H+396	3370						
2500 < H < 2800	H+396	4370						
2800 < H < 3500	H+596	4370						
3500 < H < 10175	H+596	-						

Hauteur maximum: 3680  
 Linteau minimum: 300  
**H1** 300 ≤ H1 < 420    H1 > 420  
 H3 H1-90    H1-215  
 H4 H1-145    H1-270  
 H5 145    270

Dimensions en mm

## LINTEAU BAS

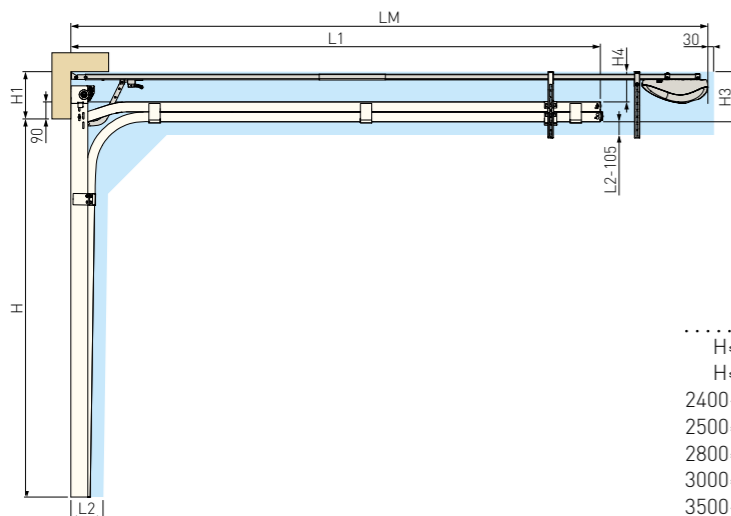

	L1	LM	H	H1	H2	H3	H4	H5
H ≤ 2000	2396	3370	H <sub>MAX</sub>	H1 <sub>MIN</sub>				
H ≤ 2400	2796	3370						
2400 < H < 2500	H+396	3370						
2500 < H < 2800	H+396	4370						
2800 < H < 3000	H+596	4370						
3000 < H < 3500	H+636	4370						
3500 < H < 5570	H+636	-						

Hauteur maximum: 3680  
 Linteau minimum: 200  
**H1** 200 ≤ H1 < 300  
 H3 H1 + 20  
 H4 H1 - 90

Dimensions en mm

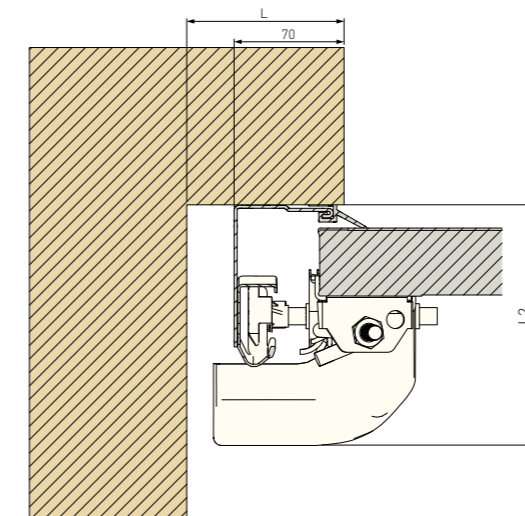

## VUE HORIZONTALE

	A < 7m²	A < 16m²	A ≥ 16m²
L	100	120	100
L2	135	160	200

# MOTEURS RESIDENTIELS

## MOTEUR POUR PORTES SECTIONNELLES ET BASCULANTES

LIKE IT est la plus récente innovation dans le domaine de la motorisation habitat, avec une gamme de solutions à la pointe de la technologie. Avec différentes options en terme de puissance, la gamme PRO offre la performance d'un moteur spécialement conçu pour le marché résidentiel,

des avantages au niveau des fonctions de programmation, qualité de fabrication et l'élégance d'un design haut de gamme.

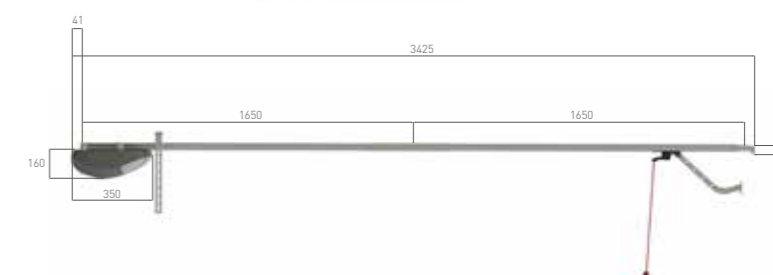

Pour hauteur de portes jusqu'à 2500mm

	<b>PRO60</b>	<b>PRO80</b>	<b>PRO120</b>
Tension d'entrée	230V 50Hz - 60Hz	230V 50Hz - 60Hz	230V 50Hz - 60Hz
Surface maximum des portes	8 m <sup>2</sup>	12 m <sup>2</sup>	16 m <sup>2</sup>
Alimentation du moteur	24 Vdc	24 Vdc	24 Vdc
Puissance	100W	120W	150W
Décodage	Rolling Code	Rolling Code	Rolling Code
Fréquence de réception	433,92 Mhz	433,92 Mhz	433,92 Mhz
Force de traction	600N	800N	1200N
Température de fonctionnement	>-20°C, <+50°C	>-20°C, <+50°C	>-20°C, <+50°C
Niveau de protection	30 IP	30 IP	30 IP
Vitesse	0,15 m/s	0,15 m/s	0,15 m/s
Cycle de travail	45%	45%	45%
Humidité relative	≤ 90%	≤ 90%	≤ 90%
Éclairage de courtoisie	LED	LED	LED
Dimensions du moteur	200x110x350 mm	200x110x350mm	200x110x350mm
Poids	3,5 kg	4,25kg	4,35kg
Puissance de l'émetteur	Bat. CR 2016 3V (x2)	Bat. CR 2016 3V (x2)	Bat. CR 2016 3V (x2)
Hauteur maximale de la porte	2,5m*	2,5m*	2,5m*

\*avec la partie LKPRC12 la hauteur maximale est de 3,5m

# ACCESSOIRES MOTEURS



## DIGIWIRELESS

La gamme de sélecteurs LIKE IT offre le DIGIWIRELESS, un digicode mural, facile de pose et sans fils, qui fonctionne avec une technologie Rolling code 433,92 MHz.



## FAST4

La nouvelle ligne de télécommandes FAST4 est la combinaison parfaite d'esthétique, de fonctionnalité et de design, auxquels nous ajoutons l'élégance et la versatilité nécessaires quotidiennement. La protection plastique, très robuste, assure une utilisation parfaite et durable.

FAST4	
N° Canaux	4
Type de codification	rolling-code
Fréquence de transmission	433,92MHz
Puissance de rayonnement	1mw
Codification	64 bit
Température maximum	55°C
Distance de capture	150-200m



## VIS

VIS est un capteur optique, émetteur et récepteur, dont la fonction est de supprimer le mouvement de la porte en cas d'obstacle dans la zone de fonctionnement de celui-ci.

Les photocellules VIS disposent d'un signal infrarouge en tant que système de détection de présence. Elles représentent un facteur de référence et de différenciation, en fonction des principaux éléments distinctifs: l'efficacité, la flexibilité, la facilité d'utilisation et la sécurité.



## GIROPHARE

Il s'agit sans aucun doute d'un système de sécurité très efficace, une fois qu'il entre en fonctionnement chaque fois que les portes s'ouvrent ou se referment, permettant à l'utilisateur d'observer facilement si la porte fonctionne, afin d'éviter un accident éventuel.



## EXT2

Récepteur extérieur EXT2 à 2 canaux rolling-code 433,92 Mhz avec 999 codes de mémoire, avec une connexion qui permet différentes applications.



## WIRELESSBAND

Kit de sécurité d'ouverture sans fils pour portes automatiques.

NE JAMAIS  
OUBLIER LE  
BIEN-ÊTRE!





RUA DA MAJOEIRA, Nº 400  
APARTADO 542  
2415 - 184 REGUEIRA DE PONTES  
LEIRIA • PORTUGAL

TEL. +351 244 850 470

FAX. +351 244 850 471

INFO@FLEXIDOOR.PT

**WWW.FLEXIDOOR.PT**

CATRES.FR.05.21

DISTRIBUTEUR

Cofinanciado por:

